

9 - 10 СЕРИЯ

МОБИЛЬНЫЙ КОМПАКТНЫЙ КОЛЕСНЫЙ АВТОПОГРУЗЧИК С
ШАРНИРНО-СОЧЛЕНЕННОЙ РАМОЙ И УНИВЕРСАЛЬНЫМ
БЫСТРЫМ СЦЕПНЫМ УСТРОЙСТВОМ



РУКОВОДСТВО ПО ЭКСПЛУАТАЦИИ



MULTI ONE

СОДЕРЖАНИЕ

1 НАЗНАЧЕНИЕ ДОКУМЕНТА.....	3	4.10 Средства индивидуальной защиты.....	43
1.1 Обозначения	3	5 ТРАНСПОРТИРОВКА И ХРАНЕНИЕ.....	44
1.2 Определения	3	5.1 Транспортировка.....	44
1.3 Глоссарий.....	4	5.2 Перевозка.....	44
1.4 Сокращения.....	4	5.2.1 Установка блокировки рулевого управления.....	45
1.5 Важные замечания.....	5	5.3 Процедура подъема машины.....	46
1.6 Для кого данная инструкция.....	6	5.4 Хранение	47
1.6.1 Уполномоченный персонал.....	6	6 СБОРКА И УСТАНОВКА.....	47
1.7 Гарантия.....	6	6.1 Сборка.....	47
2 ИНФОРМАЦИЯ ОБ ОБОРУДОВАНИИ	8	6.2 Опции.....	47
2.1 Копия сертификата соответствия CE.....	8	6.3 Навесное оборудование	48
2.2 Обозначения.....	9	6.3.1 Совместимое навесное оборудование	48
3 ВАЖНАЯ ИНФОРМАЦИЯ О БЕЗОПАСНОСТИ.....	9	6.3.2 Монтаж навесного оборудования	48
3.1 Общие инструкции	9	6.4 Противовесы.....	48
3.2 Прочие риски.....	9	7 ПРОВЕРКА ПЕРЕД ПЕРВЫМ ЗАПУСКОМ.....	49
3.3 Транспортировка и подъем	10	7.1 Подключение/отключение аккумулятора.....	49
3.4 Техническое обслуживание.....	11	8 ЭКСПЛУАТАЦИЯ.....	50
4 ОПИСАНИЕ МАШИНЫ.....	12	8.1 Регулировки	50
4.1 Основные элементы и их функции.....	12	8.1.1 Настройки сиденья водителя.....	50
4.2 Места для операторов.....	14	8.2 Штатная эксплуатация.....	51
4.3 Управление.....	16	8.2.1 Процедура занятия места водителем.....	51
4.3.1 Кнопки управления.....	18	8.2.2 Запуск	52
4.3.2 Многофункциональное устройство вер. А	20	8.2.3 Рулевое управление	53
4.3.3 Многофункциональное устройство вер. В	22	8.2.4 Монтаж навесного оборудования.....	55
4.3.4 Джойстик - вер. А	24	8.2.5 Демонтаж навесного оборудования	58
4.3.5 Джойстик - вер. В	26	8.2.6 Выключение машины.....	59
4.3.6 Дисплей контроля двигателя.....	28	8.2.7 Стояночный тормоз.....	59
4.3.7 Управление кабиной.....	29	8.2.8 Заправка.....	59
4.3.8 Система кондиционирования (опция)	30	8.3 Исключительные состояния	60
4.3.9 Электрический разъем 12 V DC.....	31	8.3.1 Нестабильность машины.....	60
4.4 Защитные устройства	32	8.3.2 Избыточное давление в гидравлическом контуре	60
4.5 Использование по назначению	33	8.3.3 Потеря управления.....	60
4.5.1 Условия использования и технические данные..	33	8.3.4 Аварийный выход из кабины.....	61
4.5.2 Габариты.....	34	8.3.5 Блокировка с поднятой стрелой	61
4.5.3 График нагрузки	35	8.3.6 Буксировка машины	61
4.6 График гидротока/оборотов двигателя	36	8.3.7 Запуск при разряженном аккумуляторе.....	62
4.7 Обоснованное прогнозируемое неправильное применение	38	9 ОБСЛУЖИВАНИЕ.....	63
4.8 Знаки безопасности	39	9.1 Общие положения.....	63
4.9 Загрязнение.....	43	9.2 Статус безопасности машины.....	63
4.9.1 Уровень звука	43	9.3 Установка предохранительного замка на подъемный рычаг	63
4.9.2 Вибрации	43		



9.4 Открытие крышки двигателя	63	11 ДОПОЛНИТЕЛЬНОЕ ОБОРУДОВАНИЕ	84
9.5 Сброс индикатора обслуживания	64	11.1 Комплект дорожного освещения (опция)	84
9.5.1 Многофункциональное устройство - (вер. А)	64	11.2 Параллелограмм	84
9.5.2 Многофункциональное устройство - (вер. В)	64	11.3 Кабина ((опция).....	84
9.6 Таблица стандартного обслуживания	65	11.4 Противовесы (опция).....	85
9.6.1 Таблица жидкостей	66	11.5 Дополнительные гидравлические выходы (опция)	86
9.7 Техническое обслуживание	66	11.6 Давление в шинах	87
9.7.1 Чистка машины	66	11.7 Ограничитель дроссельной заслонки.....	88
9.7.2 Проверка давления в шинах	66	11.8 Условия гарантии.....	89
9.7.3 Проверка конструктивной целостности и затяжки болтов.....	66	11.8.1 Общие правила.....	89
9.7.4 Проверка гидравлической системы	67	11.8.2 Плановое обслуживание	89
9.7.5 Проверка аккумулятора.....	68	11.8.3 Негарантийные случаи.....	89
9.7.6 Уровень гидравлического масла	69	11.8.4 Срок действия гарантии.....	89
9.7.7 Замена гидравлического фильтра.....	70	11.8.5 Примечания	89
9.7.8 Замена гидравлического масла.....	71	11.9 Руководство по работе на склонах.....	91
9.7.9 Регулировка направляющих стрелы.....	71		
9.7.10 Предохранители.....	72		
9.7.11 Точки смазки.....	72		
9.7.12 Замена воздушного фильтра системы отопления (опция)	74		
9.7.13 Замена фильтра системы кондиционирования (опция)	74		
9.8 Обслуживание двигателя	75		
9.8.1 Проверка уровня моторного масла.....	75		
9.8.2 Замена моторного масла и фильтра.....	76		
9.8.3 Проверка уровня антифриза.....	77		
9.8.4 Проверка фильтра сепаратора.....	78		
9.8.5 Проверка воздушного фильтра	79		
9.9 Устранение неисправностей.....	80		
10 ЗАПАСНЫЕ ЧАСТИ.....	82		
10.1 Коды фильтров.....	82		





⚠ ПРЕДУПРЕЖДЕНИЕ

ПЕРЕД НАЧАЛОМ ЭКСПЛУАТАЦИИ ОПЕРАТОР ДОЛЖЕН ОЗНАКОМИТЬСЯ С НАСТОЯЩЕЙ ИНСТРУКЦИЕЙ. ИНСТРУКЦИЯ ХРАНИТСЯ В АВТОПОГРУЗЧИКЕ ДО УТИЛИЗАЦИИ.

Обращение

Уважаемый покупатель,

Благодарим вас за оказанное нам доверие и приобретение нового «мобильного компактного колесного погрузчика с шарнирно-сочлененной рамой и оснащенный универсальным быстрым сцепным устройством MULTIONE Серий 9 и 10».

Мы уверены, что мы оправдаем ваши ожидания, благодаря высокому качеству нашей продукции и постоянному совершенствованию. Мы постоянно адаптируемся под непрерывно меняющиеся технологические, производственные и коммерческие требования. Мы уверены, что наша продукция соответствует вашим требованиям. Мы будем рады предоставить вам весь наш опыт и знания для наилучшего решения любого вашего запроса.

1 НАЗНАЧЕНИЕ ДОКУМЕНТА

1.1 Обозначения

Следующий документ называется «руководство по эксплуатации» (далее - руководство). Он был отредактирован в соответствии с основными требованиями статьи 1.7.4 Директивы 2006/42/СЕ о безопасности машин и оборудования.



⚠ ВНИМАНИЕ

НАСТОЯЩЕЕ РУКОВОДСТВО ДОЛЖНО БЫТЬ ВСЕГДА ДОСТУПНО УПОЛНОМОЧЕННЫМ ОПЕРАТОРАМ И ДОЛЖНО ХРАНИТЬСЯ РЯДОМ С МАШИНОЙ В БЕЗОПАСНЫХ УСЛОВИЯХ.
НАСТОЯЩЕЕ РУКОВОДСТВО ДОЛЖНО ПЕРЕДАЕТСЯ С МАШИНОЙ В СЛУЧАЕ ПЕРЕДАЧИ МАШИНЫ ДРУГИМ ВЛАДЕЛЬЦАМ. МЫ РЕКОМЕНДУЕМ СКОПИРОВАТЬ ИДЕНТИФИКАЦИОННЫЕ ДАННЫЕ ДОКУМЕНТА: КОД, ВЫПУСК И НОМЕР РЕВИЗИИ (СМ НА ОБЛОЖКЕ) ДЛЯ ЗАПРОСА НОВОЙ КОПИИ РУКОВОДСТВА У ПРОИЗВОДИТЕЛЯ В СЛУЧАЕ УТРАТЫ ИЛИ ПОВРЕЖДЕНИЯ.
НАСТОЯЩЕЕ РУКОВОДСТВО ОТРАЖАЕТ ТЕХНОЛОГИЧЕСКОЕ СОСТОЯНИЕ НА МОМЕНТ ПРОДАЖИ МАШИНЫ И МОЖЕТ ОБНОВЛЯТЬСЯ ПРОИЗВОДИТЕЛЕМ ПО МЕРЕ НЕОБХОДИМОСТИ.



1.2 Определения

Руководство соответствует следующим данным, указанным в таблице на обложке и в аннотации:

- Сокращения.
- Оригинальные инструкции и их перевод.
- Символ ISO 7000.
- Идентификационный код (ID).
- Редакция.
- Версия (или дата выпуска).

	ПЕРЕВОД ОРИГИНАЛЬНОЙ ИНСТРУКЦИИ		
	Code	Issue	Revision
	CM150033EN	30.09.15	07 (24.09.19)

Это руководство является переводом оригинального руководства по эксплуатации:

	ISTRUZIONI ORIGINALI		
	Codice	Emissione	Revisione
	CM150033	16.09.15	07 (24.09.19)



1- НАЗНАЧЕНИЕ ДОКУМЕНТА

1.3 Глосарий











Термин	Определение
Основная машина (далее- оборудование)	Компактный мобильный колесный автопогрузчик с шарнирно-сочлененной рамой и многофункциональным быстросменным сцепным устройством, предназначенный для выполнения различных функций с помощью навесного оборудования.
Оригинальное сменное навесное оборудование (далее - навесное оборудование)	В соответствии со статьей 2, b) Директиваы 2006/42/ЕС это устройство, которое после запуска машины или трактора, соединяется с машиной или с трактором уполномоченным оператором, изменяя существующие или добавляя новые функции. Изготавливается производителем и распространяется Производителем или его уполномоченными дилерами (см. пар. 6.3).
Оригинальная опция (далее оригинал)	Навесное оборудование, изготовленное Производителем и распространяемое им, или его уполномоченными дилерами (см. пар. 6.3)
Совместимое навесное оборудование	Навесное оборудование, подходящее для конкретной основной машины (см. пар 6.3.1).
Соединение	Соединение навесного оборудования на основную машину, включая механические, гидравлические и электрические (если требуется) соединения.
Официальный дилер (далее дилер)	Дилер, уполномоченный производителем, к которому обращается клиент для получения помощи и экстренного обслуживания или для покупки навесных приспособлений или оригинальных сменных навесных приспособлений.
ROPS (Защита от опрокидывания)	Металлическая конструкция, защищающая оператора, сидящего на сиденье водителя, в случае опрокидывания машины.
FOPS (Защита от падающих предметов)	Конструкция, защищающая оператора, сидящего на сиденье водителя, в случае падения на машину посторонних предметов.
Заводская сборка	Вариант сборки машины производителем.
Послепродажная сборка	Сборка после покупки

1.4 Сокращения

Прибл..	Приблизительно	№	Номер
Гл.	Глава	Стр.	Страница
СИЗ	Средства индивидуальной защиты	Пар.	Параграф
Справа	Справа	Поз.	Позиция
прим.	Пример	Сс.	Ссылка
Рис.	Рисунок(-ки)	Слева	Слева
Вр.	Время	Таб.	Таблица
МАКС.	Максимум	См.	Смотри
МИН.	Минимум	Кол.-во	Количество
мин.	Минут	и т. д.	и так далее



1.5 Важные замечания

	Текст, выделенный жирным шрифтом: Выделяет важные предложения в тексте и ссылки на абзацы, рисунки, таблицы и т. д.
	Общий знак опасности: Подчеркивает риски для здоровья и безопасности уполномоченных операторов и/или риски повреждения и неисправности машины.
	Общий знак указания: Указывает на правило (необходимость выполнить действие).
	Общий знак запрета или ограничения: Подчеркивается запрет на выполнение конкретного действия.
	Знак опасности взрыва: Подчеркивает опасность взрыва в местах с взрывоопасной атмосферой.
	Перечеркнутая мусорная корзина: Подчеркивает запрет на выброс электрических и электронных устройств с бытовым мусором.
	В ЦЕЛЯХ БЕЗОПАСНОСТИ НЕОБХОДИМО ПРОЧИТАТЬ И ПОНЯТЬ ДАННОЕ РУКОВОДСТВО.
	В ЦЕЛЯХ БЕЗОПАСНОСТИ ПРИ ИСПОЛЬЗОВАНИИ СОВМЕСТИМОГО НАВЕСНОГО ОБОРУДОВАНИЯ НА МАШИНЕ НЕОБХОДИМО ПРОЧИТАТЬ И ПОНЯТЬ РУКОВОДСТВО.
	СИМВОЛ, РАЗМЕЩЕННЫЙ В НАЧАЛЕ ГЛАВЫ, КАКОЙ ПЕРСОНАЛ УПОЛНОМОЧЕН ВЫПОЛНЯТЬ (СМ. ПАР. 1.6.1) ОПИСАННЫЕ ДЕЙСТВИЯ.
	⚠ ОПАСНО ПОДЧЕРКИВАЕТ ОПАСНОСТЬ С ВЫСОКИМ РИСКОМ ЛЕТАЛЬНОГО ИСХОДА ИЛИ СЕРЬЕЗНЫХ ТРАВМ В СЛУЧАЕ НЕСОБЛЮДЕНИЯ ПОЛОЖЕНИЙ РУКОВОДСТВА
	⚠ ПРЕДУПРЕЖДЕНИЕ ПОДЧЕРКИВАЕТ ОПАСНОСТЬ СО СРЕДНИМ РИСКОМ ЛЕТАЛЬНОГО ИСХОДА ИЛИ СЕРЬЕЗНЫХ ТРАВМ В СЛУЧАЕ НЕСОБЛЮДЕНИЯ ПОЛОЖЕНИЙ РУКОВОДСТВА.
	⚠ ВНИМАНИЕ ПОДЧЕРКИВАЕТ ОПАСНОСТЬ С НИЗКИМ РИСКОМ ЛЕТАЛЬНОГО ИСХОДА ИЛИ СЕРЬЕЗНЫХ ТРАВМ В СЛУЧАЕ НЕСОБЛЮДЕНИЯ ПОЛОЖЕНИЙ РУКОВОДСТВА.

1- НАЗНАЧЕНИЕ ДОКУМЕНТА

1.6 Для кого предназначено данное руководство



Данное руководство предназначено только операторам, уполномоченным использовать и проводить техническое обслуживание машины в соответствии с их профессиональными и техническими навыками.

1.6.1 Уполномоченные операторы

ПРЕДУПРЕЖДЕНИЕ



УПОЛНОМОЧЕННЫЕ ОПЕРАТОРЫ ВПРАВЕ ВЫПОЛНЯТЬ РАБОТЫ СОГЛАСНО СВОЕЙ КОМПЕТЕНЦИИ. ПЕРЕД ПРОВЕДЕНИЕМ ЛЮБЫХ РАБОТ УПОЛНОМОЧЕННЫЕ ОПЕРАТОРЫ ДОЛЖНЫ УБЕДИТЬСЯ В НАЛИЧИИ СРЕДСТВ ЗАЩИТЫ В ЦЕЛЯХ СОБЛЮДЕНИЯ ТЕХНИКИ БЕЗОПАСНОСТИ.

	<p>ОПЕРАТОР Является профессионально подготовленным оператором, в соответствии с действующим законодательством страны обладающим правом на эксплуатацию машины, осуществляет только:</p> <ul style="list-style-type: none">• Настройки.• Нормальную эксплуатацию.• Нормальное обслуживание. <p>Все операции должны выполняться в полном соответствии с инструкциями, приведенными в данном руководстве по эксплуатации.</p>
	<p>УПОЛНОМОЧЕННЫЙ ТЕХНИЧЕСКИЙ СПЕЦИАЛИСТ Является обеспеченным дилером квалифицированным техническим специалистом, обладающим определенными знаниями о машине и квалификацией для выполнения необходимой технической поддержки, нормального и внеочередного технического обслуживания и/или операций, не указанных в данной инструкции.</p>

ТАБ. 1

1.7 Гарантия

Условия гарантии - см. пар. 11.8.



Если стороны не достигли согласия по спорам, связанным с договором поставки или иным вопросам, в арбитражном суде, территориальной юрисдикцией обладает исключительно суд г. Виченца.





2 ИНФОРМАЦИЯ ОБ ОБОРУДОВАНИИ

2.1 Копия сертификата соответствия CE

Заявление о соответствии CE				
Производитель		MULTIONE SRL SOCIETÀ UNIPERSONALE via Palù, 6/8 36040 Grumolo Delle Abbadesse (VI) Italy	Tel. +39 0444 264600 info@multione-csf.com	
			Fax +39 0444 389260 www.multione.com	
Заявление о идентификации машины				
Обозначение	Мобильный Компактный колесный автопогрузчик с шарнирно-сочлененной рамой, оснащенный универсальным быстрым сцепным устройством, MULTIONE			
Модель	<input type="checkbox"/> M1 9.5 <input type="checkbox"/> M1 9.6 <input type="checkbox"/> M1 10.9			
Серийный номер			
Соответствует следующим директивам				
2006/42/CE	Директива 2006/42/EC о безопасности машин и оборудования Европейского парламента и Совета Европейского Союза от 17 мая 2006 года была принята с целью замены Директивы 95/16/EC.			
2004/108/CE	Директива Европейского союза 2014/30/EU об электромагнитной совместимости (англ. Electromagnetic compatibility EMC) и повторяет Директиву 89/336/EEC			
2000/14/CE	Директива 2000/14/EC по шумам в окружающей среде (эмиссия шума от оборудования, работающего вне зданий) была принята Европейским Парламентом и Советом Европы 8 мая 2000г.			
	Уполномоченная организация	VERICERT SRL - Certificazioni e Verifiche Via S. Cavina n. 19 - 48100 Ravenna - Italy NOTIFIED ORGANISATION N. 1878		
	Процедура оценки	Процедура оценки Внутренний контроль производства с оценкой технического соответствия документации и периодический контроль.		
	Модель	M1 9.5	M1 9.6	M1 10.9
	Заявленный уровень звуковой мощности	100	100	100
	Измеренный уровень звуковой мощности	97	97	97
	Полезная мощность	36 kW	42,3 kW	58 kW
	Испытанные обороты двигателя	1800	1600	1600
Основные правила приведены в соответствие				
EN 12100:2010	Безопасность машин и оборудования. Принципы обеспечения безопасности при проектировании			
EN 474-1:2006 / A4:2013	Машины землеройные. Безопасность. Часть 1. Общие требования			
EN 474-3:2006 / A1:2009	Машины землеройные. Безопасность. Часть 3: требования к погрузчикам			
Лицо, уполномоченное обновлять технические данные				
Имя и должность	Карраро Джузеппе - технический менеджер			
Лицо, уполномоченное составлять акты				
Имя и должность	Карраро Джузеппе - технический менеджер			
Местонахождение	Grumolo delle Abbadesse (VI) Италия	Дата/...../.....	
Подпись				



2.2 Обозначение

Наименование:

Компактный мобильный колесный погрузчик с шарнирно-сочлененной рамой с универсальным сцепным устройством, MULTIONE
9 Серия - Модели 9.5 - 9.6
10 Серия - Модели 10.8 - 10.9

Примечание: Модель указана в сертификате соответствия CE и на маркировке CE на машине.

3 УКАЗАНИЯ ПО БЕЗОПАСНОСТИ

3.1 Общие инструкции



⚠ ОПАСНО

ОБЯЗАТЕЛЬНО РЕГУЛЯРНО ПРОВЕРЯЙТЕ ДОЛЖНОЕ ФУНКЦИОНИРОВАНИЕ ВСЕХ ЗАЩИТНЫХ УСТРОЙСТВ НА МАШИНЕ.
ОБЯЗАТЕЛЬНО ВОВРЕМЯ МЕНЯЙТЕ ЗАЩИНЫЕ УСТРОЙСТВА В СЛУЧАЕ ИХ ПОВРЕЖДЕНИЯ.



⚠ ОПАСНО

ЗАПРЕЩАЕТСЯ ЗАМЕНЯТЬ ЛЮБОЕ УСТРОЙСТВО ЗАЩИТЫ ИЛИ ЛЮБОЙ ЕГО КОМПОНЕНТ НА НЕОРИГИНАЛЬНЫЙ.
ЗАПРЕЩАЕТСЯ ИЗМЕНЯТЬ, ИСКЛЮЧАТЬ И/ИЛИ ДЕМОНТИРОВАТЬ ЛЮБОЕ ЗАЩИТНОЕ УСТРОЙСТВО НА МАШИНЕ.
В ЧАСТНОСТИ, ROPS ЗАПРЕЩАЕТСЯ СВЕРЛИТЬ, ВАРИТЬ ИЛИ МОДИФИЦИРОВАТЬ, В СЛУЧАЕ ПОВРЕЖДЕНИЯ
ЗАПРЕЩАЕТСЯ ОСУЩЕСТВЛЯТЬ РЕМОНТ, РАЗРЕШЕНА ТОЛЬКО ЗАМЕНА НА ОРИГИНАЛЬНОЕ УСТРОЙСТВО. УКАЗАННОЕ
ВЫШЕ СЧИТАТЬ ДЕЙСТВИТЕЛЬНЫМ, ПОКА НЕ ПОЛУЧЕНО ИНОЕ ПИСЬМЕННОЕ ПРЕДПИСАНИЕ ОТ ПРОИЗВОДИТЕЛЯ.

3.2 Прочие риски

Информируем операторов: хотя производитель принял все возможные технические меры предосторожности, необходимые для обеспечения безопасности, остаются возможные остаточные риски. Риски описаны ниже.



⚠ ОПАСНО

ДЛЯ МИНИМАЦИИ ОСТАТОЧНЫХ РИСКОВ ОБЯЗАТЕЛЬНО СОБЛЮДАЙТЕ ЗНАКИ БЕЗОПАСНОСТИ (СМ. ЧАСТЬ 4.8) И ИСПОЛЬЗУЙТЕ СРЕДСТВА ИНДИВИДУАЛЬНОЙ ЗАЩИТЫ (СМ. ПАР. 4.10), УКАЗАННЫЕ В ДАННОЙ ИНСТРУКЦИИ.



⚠ ПРЕДУПРЕЖДЕНИЕ

СУЩЕСТВУЕТ ОСТАТОЧНЫЙ РИСК ВОЗНИКНОВЕНИЯ ТРАВМ, ВЫЗВАННЫХ ПАДЕНИЕМ ОБЪЕКТОВ ИЛИ МАТЕРИАЛОВ С УСТАНОВЛЕННОГО НАВЕСНОГО ОБОРУДОВАНИЯ. ОБРАТИТЕСЬ К ИНСТРУКЦИИ ПО МОНТАЖУ ОБОРУДОВАНИЯ ДЛЯ ОПРЕДЕЛЕНИЯ РИСКА.



⚠ ОСТАТОЧНЫЙ РИСК № 1

ОПАСНОСТЬ ОЖОГА, В СЛУЧАЕ КОНТАКТИРОВАНИЯ ОПЕРАТОРА С ГОРЯЧИМИ ЭЛЕМЕНТАМИ, ВКЛЮЧАЯ БЫСТРЫЕ СОЕДИНЕНИЯ, ГИДРАВЛИЧЕСКИЕ ЦИЛИНДРЫ, ГИДРАВЛИЧЕСКИЕ ТРУБЫ, ЧАСТИ ДВИГАТЕЛЯ, КОТОРЫЕ ПРИ ЭКСПЛУАТАЦИИ МОГУТ ДОСТИГАТЬ ВЫСОКИХ ТЕМПЕРАТУР.
ОБЯЗАТЕЛЬНО СОБЛЮДЕНИЕ ПРОЦЕДУРЫ МОНТАЖА, ДЕМОНТАЖА ОБОРУДОВАНИЯ (СМ. ГЛ. 8) И СТАНДАРТНЫХ ПРОЦЕДУР ОБСЛУЖИВАНИЯ (СМ. ГЛ. 9), ОПИСАННЫХ В НАСТОЯЩЕМ РУКОВОДСТВЕ.



▲ ОСТАТОЧНЫЙ РИСК № 2

ОПАСНОСТЬ ПОЛУЧЕНИЯ ТРАВМ ПРИ КОНТАКТЕ С ДВИЖУЩИМИСЯ ЧАСТЯМИ. ВО ВРЕМЯ ЭКСПЛУАТАЦИИ ЗАПРЕЩЕНО ВЫТЯГИВАТЬ ВЕРХНИЕ КОНЕЧНОСТИ ЗА ПРЕДЕЛЫ КАБИНЫ ВОДИТЕЛЯ. СОБЛЮДАЙТЕ ПРАВИЛА МОНТАЖА, ДЕМОНТАЖА ОБОРУДОВАНИЯ (СМ. ГЛ. 8), СТАНДАРТНЫЕ ПРОЦЕДУРЫ ТЕХНИЧЕСКОГО ОБСЛУЖИВАНИЯ (СМ. ГЛАВА 9) И ИНСТРУКЦИИ ПО ПРАВИЛЬНОМУ ПОЛОЖЕНИЮ ВО ВРЕМЯ ЭКСПЛУАТАЦИИ (СМ. ПАР. 8.3.1.1), ОПИСАННЫЕ В НАСТОЯЩЕМ РУКОВОДСТВЕ.

▲ ОСТАТОЧНЫЙ РИСК № 3

ОПАСНОСТЬ ПАДЕНИЯ НАВЕСНОГО ОБОРУДОВАНИЯ. ОБЯЗАТЕЛЬНО СОБЛЮДАТЬ ПРОЦЕДУРЫ ДЕМОНТАЖА ОБОРУДОВАНИЯ (СМ. ГЛ. 8), ОПИСАННЫЕ В НАСТОЯЩЕМ РУКОВОДСТВЕ.

▲ ОСТАТОЧНЫЙ РИСК № 4

ОПАСНОСТЬ ПЕРЕВОРАЧИВАНИЯ МАШИНЫ. ОБЯЗАТЕЛЬНО ИСПОЛЬЗОВАТЬ РЕМЕНЬ БЕЗОПАСНОСТИ. ОБЯЗАТЕЛЬНО СОБЛЮДАТЬ ПРОЦЕДУРЫ СТАНДАРТНОЙ ЭКСПЛУАТАЦИИ МАШИНЫ (СМ. ГЛ. 8), ОПИСАННЫЕ В НАСТОЯЩЕМ РУКОВОДСТВЕ.

▲ ОСТАТОЧНЫЙ РИСК № 5

ОПАСНОСТЬ ПОЛУЧЕНИЯ ТРАВМ ОРГАНОВ СЛУХА. НЕОБХОДИМО ИСПОЛЬЗОВАТЬ ПРОТИВОШУМОВЫЕ НАУШНИКИ. ОБЯЗАТЕЛЬНО ПРИМЕНЕНИЕ СИЗ, УКАЗАННЫХ В НАСТОЯЩЕМ РУКОВОДСТВЕ (СМ. ПАР. 4.10).

▲ ОСТАТОЧНЫЙ РИСК № 6

ВОЗМОЖНО ОПРОКИДЫВАНИЕ МАШИНЫ. ЗАПРЕЩЕНО ПОЛЬЗОВАТЬСЯ КНОПКАМИ УПРАВЛЕНИЯ ВНЕ КАБИНЫ ВОДИТЕЛЯ, А ТАКЖЕ ПРИСУТСТВИЕ ПОСТОРОННИХ ЛЮДЕЙ, ЖИВОТНЫХ, ПРЕДМЕТОВ В РАДИУСЕ ДЕСЯТИ МЕТРОВ ОТ МАШИНЫ.

▲ ОСТАТОЧНЫЙ РИСК № 7

ОПАСНОСТЬ ТРАВМИРОВАНИЯ НОГ ПРИ ЭКСПЛУАТАЦИИ МАШИНЫ. ОБЯЗАТЕЛЬНО ЗАКРЫВАЙТЕ ДВЕРЬ КАБИНЫ (ПРИ НАЛИЧИИ). ЗАПРЕЩАЕТСЯ ВЫСТАВЛЯТЬ НОГИ И РУКИ ЗА ПРЕДЕЛЫ КАБИНЫ ВОДИТЕЛЯ.

3.3 Транспортировка и подъем**▲ ПРЕДУПРЕЖДЕНИЕ**

ЗАПРЕЩАЕТСЯ ПОДНИМАТЬ МАШИНУ ЛЮБЫМИ МЕТОДАМИ.
МАШИНА С ОТКЛЮЧЕННЫМ ДВИГАТЕЛЕМ ГИДРАВЛИЧЕСКИ ЗАБЛОКИРОВАНА И НЕ МОЖЕТ ДВИГАТЬСЯ.
БУКСИРОВКА ЗАПРЕЩЕНА.



3.4 Техническое обслуживание



⚠ ОПАСНО

ДЛЯ ПРОВЕДЕНИЯ ТЕХНИЧЕСКОГО ОБСЛУЖИВАНИЯ НЕОБХОДИМО ОБЕСПЕЧИТЬ БЕЗОПАСНЫЕ УСЛОВИЯ (СМ. ПАР. 9.2).



⚠ ОПАСНО

ОПЕРАТОРАМ ЗАПРЕЩАЕТСЯ ОСТАВЛЯТЬ МАШИНУ В ТЕЧЕНИЕ ОБСЛУЖИВАНИЯ БЕЗ ПРИСМОТРА, НЕ УБЕДИВШИСЬ В ТОМ, ЧТО ВКЛЮЧЕНИЕ МАШИНЫ ИЛИ ЕЕ ЧАСТЕЙ ИСКЛЮЧЕНО.



⚠ ОПАСНО

ПРИ ОБСЛУЖИВАНИИ МАШИНЫ С ПОДНЯТЫМ ПОДЪЕМНЫМ РЫЧАГОМ ИСПОЛЬЗУЙТЕ ПРЕДУСМОТРЕННЫЙ ЗАМОК ПОДЪЕМНОГО УСТРОЙСТВА (СМ. ПАР. 9.3).



⚠ ПРЕДУПРЕЖДЕНИЕ

ОПЕРАТОРАМ ЗАПРЕЩАЕТСЯ ВЫПОЛНЯТЬ РАБОТЫ ПО ОБСЛУЖИВАНИЮ ВНЕ СВОЕЙ КОМПЕТЕНЦИИ. ОПЕРАЦИИ ВЫПОЛНЯЮТСЯ С РАЗРЕШЕНИЯ УПОЛНОМОЧЕННОГО ДЕЖУРНОГО.
СМАЗОЧНЫЕ ЖИДКОСТИ И ДРУГИЕ ЖИДКОСТИ, ОСТАВШИЕСЯ ПОСЛЕ ОБСЛУЖИВАНИЯ ЗАПРЕЩЕНО ВЫБРАСЫВАТЬ С БЫТОВЫМ МУСОРОМ. ЭТИ ПРОДУКТЫ СЧИТАЮТСЯ ЗАГРЯЗНЯЮЩИМИ И ОПАСНЫМИ, И ПОДЛЕЖАТ УТИЛИЗАЦИИ СПЕЦИАЛИЗИРОВАННЫМИ КОМПАНИЯМИ СОГЛАСНО ТИПУ ПРОДУКТА И В СООТВЕТСТВИИ С МЕСТНЫМ ЗАКОНОДАТЕЛЬСТВОМ.



⚠ ВНИМАНИЕ

СТРОГО СЛЕДИТЕ ЗА ЧИСТОТОЙ МАШИНЫ.



4 ОПИСАНИЕ

Машина предназначена для работы в соответствии с типом навесного оборудования, для использования в сельском хозяйстве, в лесном хозяйстве, садоводстве, строительных и дорожных работах как в частном секторе, так и в общественных местах.

Машина оснащена дизельным двигателем с гидравлическими насосами.

Насосы питают гидравлический контур под высоким давлением, от которого приводятся в движение:

- 1) Четыре колеса (каждое приводится в движение гидравлическим двигателем).
- 2) Система рулевого управления, функционирующая через гидроцилиндр, который действует на центральное сочленение.
- 3) Подъемный рычаг (в передней части машины).
- 4) Навесное оборудование (если установлено).

Панель управления находится на месте водителя.

4.1 Основные элементы



РИС. 1



Сс.	Часть	Функция
1	Подножка	Обеспечивает безопасный доступ в машину.
2	Педали	Позволяют управлять направлением и скоростью.
3	Задние отражатели	Предназначены для того, чтобы машина была заметна на дороге.
4	Руль	Позволяет менять направление во время передвижения.
5	ROPS	Защищает оператора в случае опрокидывания машины.
6	Крыша и FOPS-конструкция	Защищает оператора от воздействия погодных условий и прямых солнечных лучей, FOPS защищает оператора от падающих объектов.
7	Водительское сиденье с подлокотниками и ремнем безопасности	Позволяет оператору безопасно находиться в машине.
8	Отделение для документов	Содержит руководство по эксплуатации.
9	Крышка двигателя	Защищает двигатель и оберегает операторов от случайного контакта с подвижными частями.
10	Крышка топливного бака.	Предназначена для заправки
11	Двигатель	Приводит в действие гидравлические насосы.
12	Крепеж для буксировочного крюка или противовесов (доп.-но)	Позволяет присоединять сцепное устройство для легких прицепов или установить несколько противовесов для повышения устойчивости машины.
13	Крепеж для противовесов	противовесы увеличивает грузоподъемность машины.
14	Центральный рулевой шарнир	Привод от гидравлического цилиндра реализует рулевое управление.
15	Колеса	Обеспечивают устойчивость и движение машины
16	Ключ отключения аккумулятора	Позволяет отключить аккумулятор.
17	Рабочие фары	Обеспечивают лучшую видимость в условиях плохого освещения.
18	Панель управления	На ней собраны элементы управления машиной и навесным оборудованием.
19	Трубки гидравлического контура	Обеспечивают доступ гидравлического масла к оборудованию.
20	Подъемное устройство	Поднимает навесное оборудование
21	Универсальный соединитель	Подключает навесное оборудование к гидравлическому контуру.
22	Разъем 12 В постоянного тока.	Обеспечивает электропитание любых электрических устройств на соединенном оборудовании.
23	Быстрое сцепное устройство	Обеспечивает механическое соединение с навесным оборудованием.

ТАБ. 2

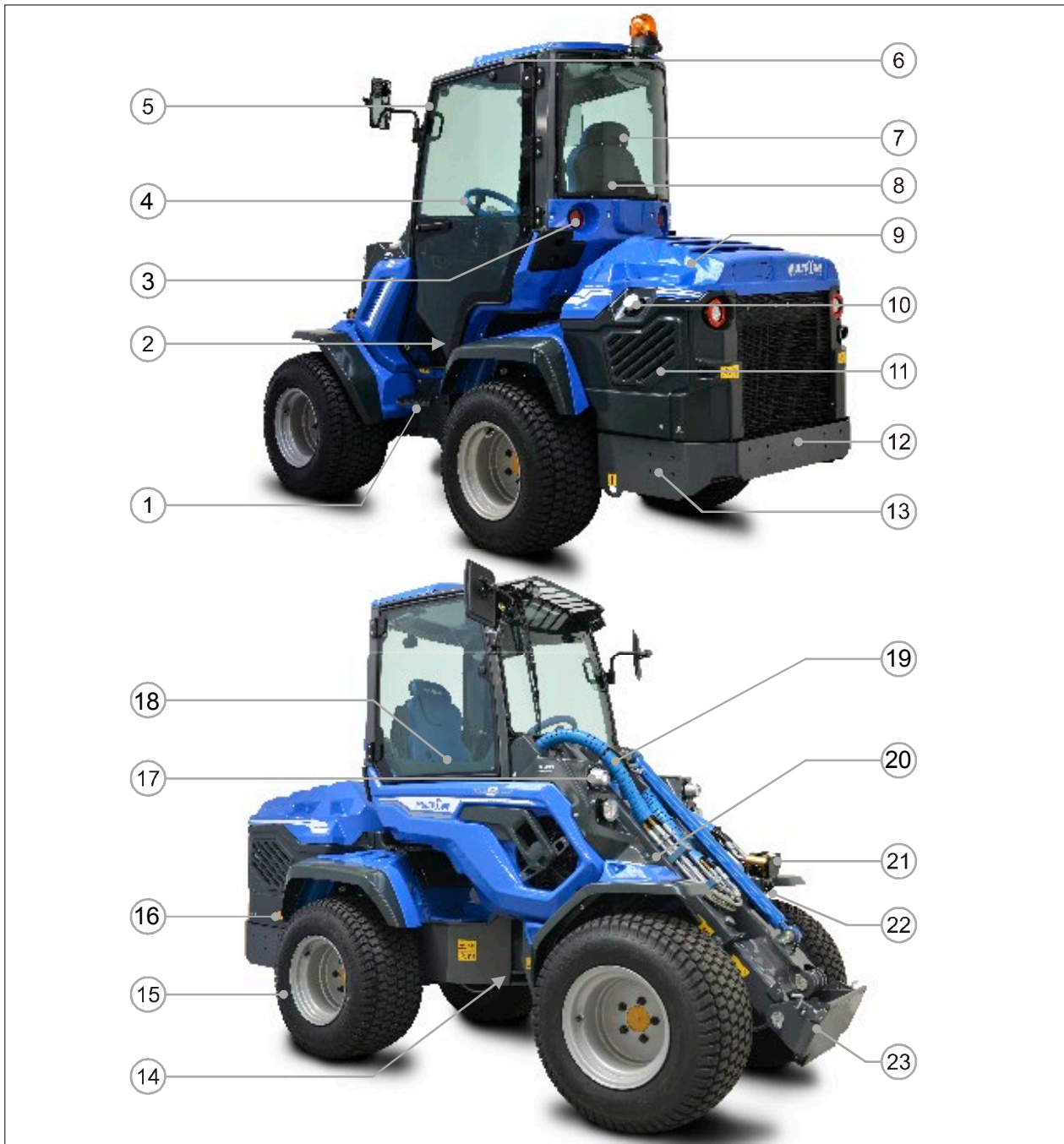

4.2 Места для операторов





РИС. 2

⚠ ОПАСНО

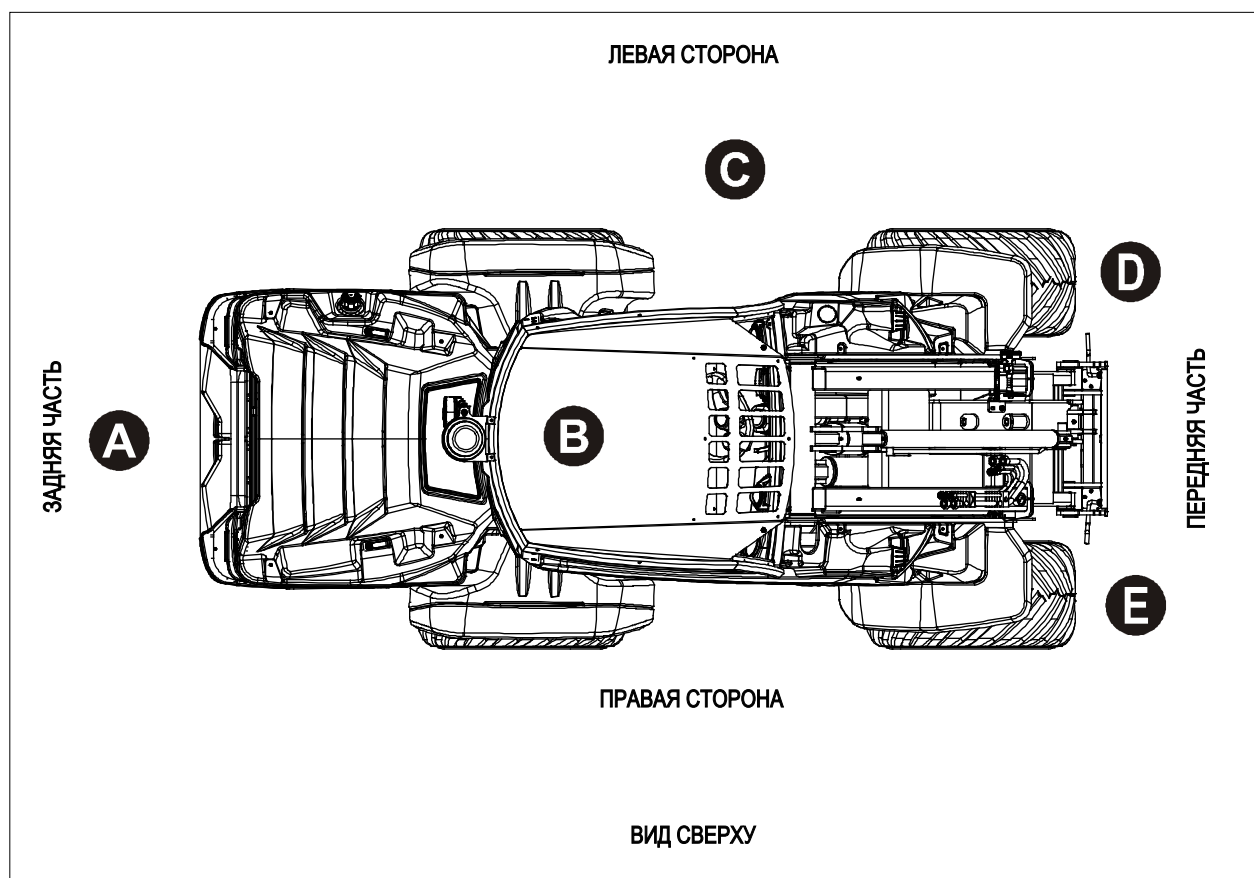

ВО ВРЕМЯ РАБОТЫ ОПЕРАТОР ДОЛЖЕН ОСТАВАТЬСЯ В МАШИНЕ (МЕСТО В) И МОЖЕТ ЗАНИМАТЬ ДРУГИЕ РАБОЧИЕ МЕСТА, УКАЗАННЫЕ НА РИС.2, КОГДА МАШИНА НАХОДИТСЯ В «БЕЗОПАСНОМ СОСТОЯНИИ» (СМ. ПАР. 9.2 И ПАР. 9.3)



Дежурный оператор	Место	Описание операции
	A	Стоя сзади: <ul style="list-style-type: none">• заправка (см. Пар. 8.3.8);• подключение /отключение аккумулятора (с правой стороны) (См. Пар. 7.1);• выполнение требуемых работ по техническому обслуживанию машины и двигателя (см. Гл. 9).
	B	Сидя на месте водителя с пристегнутым ремнем безопасности во время эксплуатации (см. пар. 8.3).
	C	Стоя слева от машины, чтобы сесть на водительское сиденье (см. Пар. 8.3.1).
	D	Стоя спереди и слева от машины - для соединения или отсоединения навесного оборудования (см. пар. 8.3.4 и пар. 8.3.5).
	E	Стоя спереди и справа - для соединения или отсоединения навесного оборудования (см. пар. 8.3.4 и пар. 8.3.5).

ТАБ. 3

4.3 Органы управления

Органы управления показаны на РИС. 3.







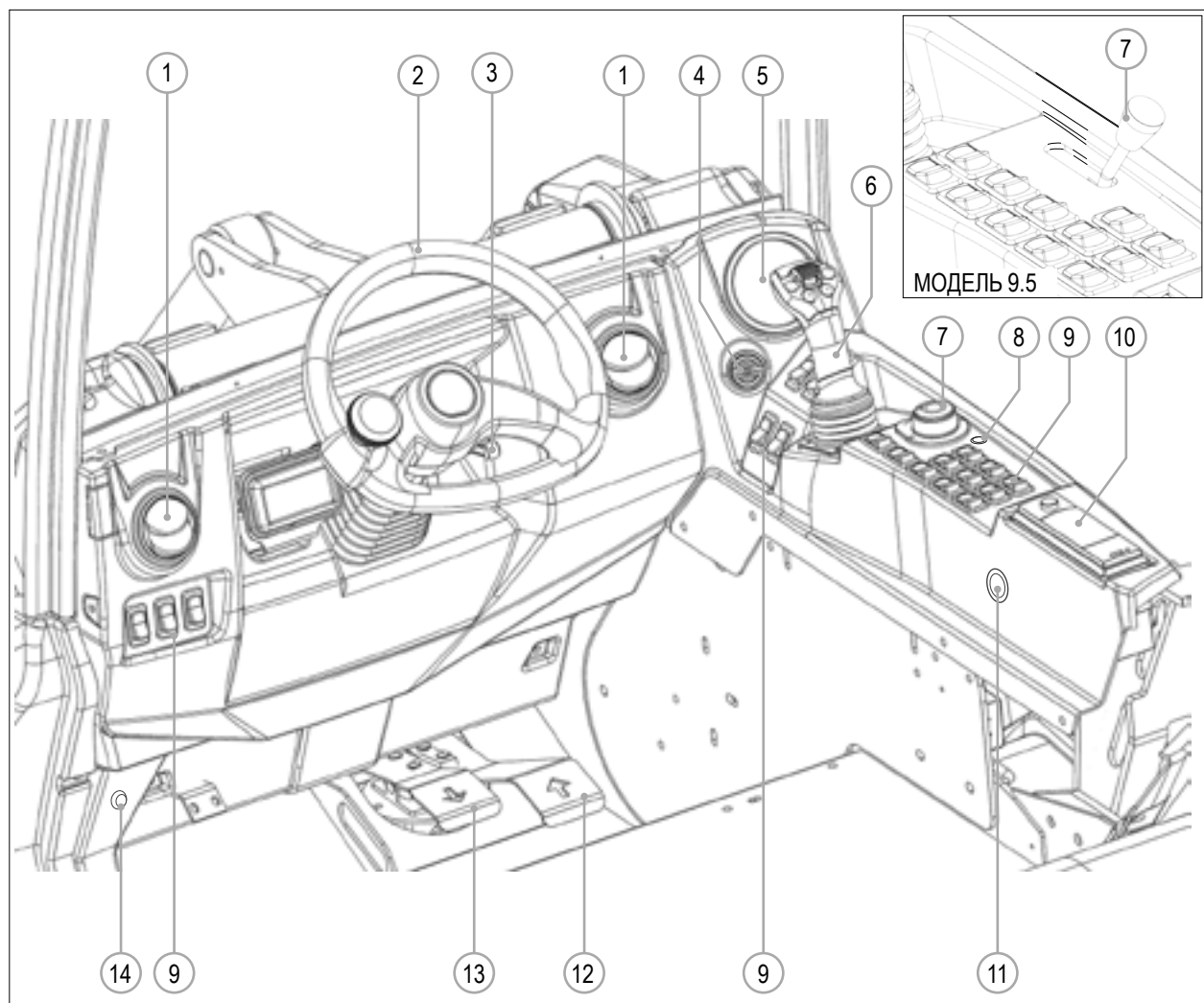

РИС. 3

Сс .	Название	Функция
1	Дефлектор обдува (дополнительно)	Регулируется и позволяет нагревать кабину системой отопления.
2	Дисплей контроля двигателя (только модели 9.6 и 10.9)	Показывает информацию о работе двигателя: давление турбонаддува, загрузку двигателя, расход топлива, температуру двигателя и коды ошибок.
3	Рулевое колесо	Рулевое колесо позволяет менять направление во время работы машины.
4	Рычаг регулировки рулевого колеса	<ul style="list-style-type: none"> • Поз. «Вверх»: рулевое колесо свободно регулируется. • Поз: «Вниз»: рулевое колесо зафиксировано.









Сс.	Название	Функция
5	Ключ замка зажигания	Поворот ключа выполняет соответствующие действия:
		 • Положение «0»: машина выключена.
		 • Положение «1»: питание панели управления.
		 • Положение «2»: предварительный нагрев (зажигание свечи накаливания).
6	Многофункциональное устройство	 • Положение «3»: запуск.
		Набор индикаторов и сигнальных ламп (см. пар. 4.3.2 и пар. 4.3.3).
7	Многофункциональный джойстик	Управляет движением стрелы, быстроразъемного соединения и работой навесного оборудования. (см. пар. 4.3.4 и пар. 4.3.5).
8	Акселератор	Регулирует скорость двигателя.
		 • Положение «Заяц» (вперед): увеличенные обороты двигателя.
		 • Положение «Черепашка» (назад): пониженные обороты двигателя.
8	12 V разъем	Электрический разъем постоянного тока 12 V - МАКС. 180 Вт
9	Кнопки управления	См. пар. 4.3.1
10	Рация с Bluetooth	Опция
11	Кнопка сброса	Позволяет выполнить сброс сигнала техобслуживания (см. пар. 9.5).
12	Педаль вперед	Нажатие (правой ногой) обеспечивает движение вперед, увеличивая скорость пропорционально степени нажатия.
13	Педаль назад	Нажатие (правой ногой): обеспечивает движение назад, увеличивая скорость пропорционально степени нажатия.
14	Ручка управления нагревом (опция)	Контролирует температуру отопления. • Поворот по часовой стрелке увеличивает температуру. • Поворот против часовой стрелки снижает температуру.

ТАБ. 4

4.3.1 Кнопки управления





















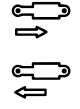



**ВНИМАНИЕ**

Расположение кнопок может меняться в зависимости от варианта исполнения

Сс.	Название		Функция	
1		Кнопка освобождения навесного оорудование (дополнительно)		Нажатие (при установленном оборудовании), когда желтый селектор многофункционального джойстик находится в (ТАБ. 7 - Сс. 5) в положении «ВПЕРЕД» отцепляет навесное оборудование.
2		Переключатель питания DC12V		<ul style="list-style-type: none"> • Положение «Вперед»: питает разъем (например: вращение шнека выбрасывателя снегоуборщика направо).
				<ul style="list-style-type: none"> • Положение «центральное»: выключает питание разъема.
				<ul style="list-style-type: none"> • Положение «назад»: меняет полярность напряжения разъема (например: вращение шнека выбрасывателя снегоуборщика влево).
3		Звуковой сигнал		Нажатие активирует предупредительный звуковой сигнал.
4		Переключатель отопления (дополнительно)		3-х позиционный переключатель: активирует обогрев салона: <ul style="list-style-type: none"> • Поз. «0» (исходное положение): обогрев выключено. • Поз. «1» (нажата): обогрев вкл.: первая скорость вентилятора. • Поз. «2» (повторное нажатие): обогрев вкл.: вторая скорость вентилятора.
5		DBS переключатель (Динамическая блокировка дифференциала)	2-позиционный переключатель: позволяет двум колесам (с одной стороны, спереди и сзади) двигаться с одинаковой скоростью. Возможна активация на ходу или на стоящей машине.	
				<ul style="list-style-type: none"> • Поз. «Назад»: колеса по одному борту вращаются с одинаковой скоростью, максимальная тяга. • Поз. «Вперед»: колеса могут свободно вращаться с разной скоростью (например, во избежание повреждения рабочей поверхности).
6		Переключатель стояночного тормоза		Нажатие активирует стояночный тормоз. Следует использовать только на остановленной машине.
7		Двухскоростной переключатель (только 7.3S и 8.4S)	Позволяет выбрать максимальную скорость машины. Может быть использован только когда машина остановлена	
				<ul style="list-style-type: none"> • Поз. «Заяц» (вперед): 9.5 - МАКС. скорость: 25 км/ч 9.6 - МАКС. скорость 30 км/ч 10.9 - МАКС. скорость 32 км/ч
				<ul style="list-style-type: none"> • Поз. «Черепаша» (назад): 9.5- МАКС. скорость: 12 км/ч 9.6 - МАКС. скорость: 15 км/ч 10.9 МАКС. скорость: 16 км/ч
8		Переключатель рабочего освещения		2-х позиционный переключатель. <ul style="list-style-type: none"> • Поз. «Вкл»: включает фары. • Поз. «Выкл»: выключает фары.

продолжение далее



Ref.	Name		Function	
9		Переключатель плавающего клапана (опция)		При нажатии активируется плавающая система подъемной стрелы. Это способствует свободному перемещению стрелы, что означает, что навесное оборудование может легко повторять неровности земли без необходимости часто регулировать высоту. ПРЕДУПРЕЖДЕНИЕ. Грузоподъемность стрелы уменьшается, а функция параллелограмма блокируется.
10		Переключатель обогрева сиденья (опция)		Нажатие активирует систему обогрева сиденья.
11		Переключатель омывателя (опция)		При нажатии активируется стеклоомыватель.
12		Переключатель светового сигнала (проблесковый маячок (дополнительно))		При нажатии активируется световой индикатор (мигающие огни) на крыше кабины.
13		Переключатель делителя крутящего момента (опция)	TRAC LOC	Нажатие равномерно распределяет крутящий момент на все четыре колеса, увеличивая тягу машины.
14		Переключатель передних дополнительных гидравлических выходов (опция)		Нажатие активирует передние дополнительные гидравлические выходы.
15		Переключатель аварийных огней (опция)		Включает четыре указателя поворота одновременно.
16		Указатель поворота (опция)		• Поз. «Справа»: включает правый указатель поворота.
				• Поз. «Центр»: указатели поворота выключены.
				• Поз. «Левый»: включает левый указатель поворота.
17		Указатели поворота и ходовых огней (опция)		ВКЛ. - указатели поворота включены.
				ВКЛ. - ходовые огни включены.
18		Переключатель вспомогательных фар (опция)		Нажатие включает вспомогательные рабочие фары (спереди и сзади).
19		Переключатель ходовых огней (опция)		• Габаритные огни ВКЛЮЧЕНЫ.
				• Поз. «Центр»: свет выключен.
				• Фары ближнего света ВКЛЮЧЕНЫ.

ТАБ. 5

4.3.2 Многофункциональное устройство - вер. А











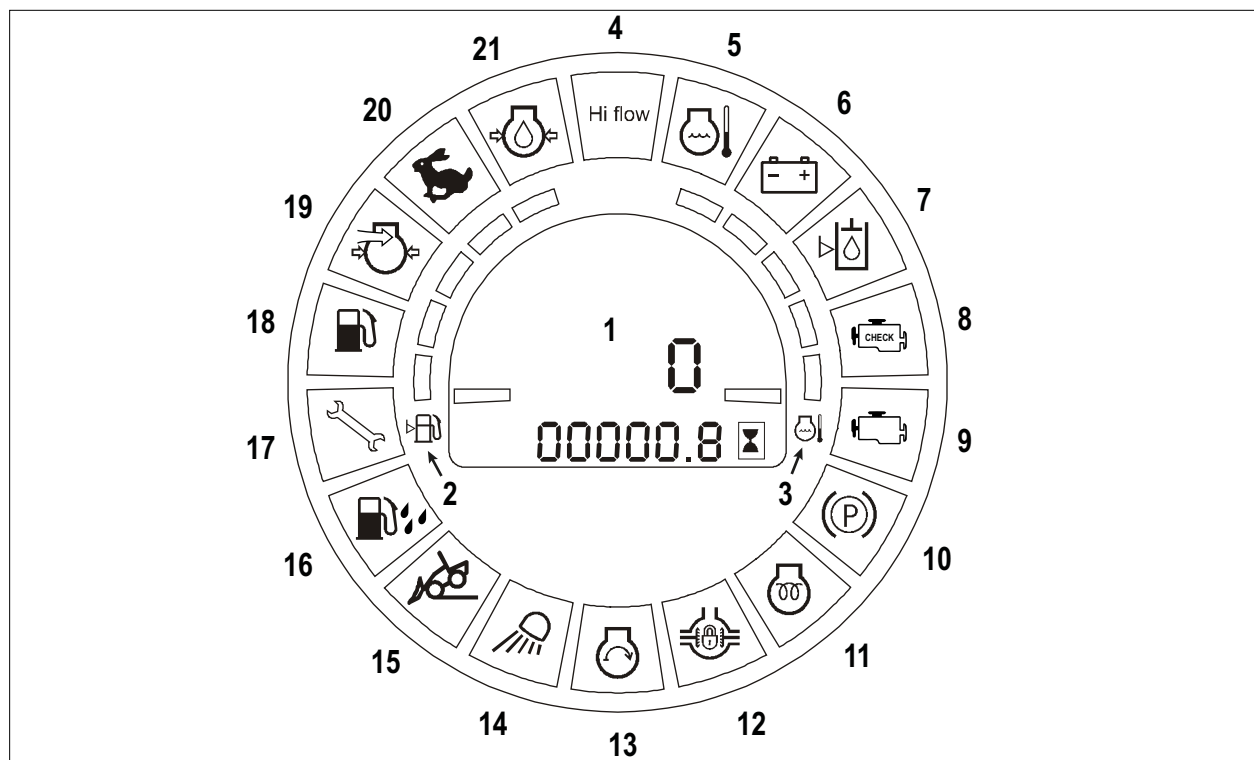











РИС. 4

Сс.	Название	Функция	
1	Многофункциональный дисплей	<p>Указывает:</p> <p>1) При запуске: в течение первых 10 секунд показывает количество часов, оставшихся до следующего тех. обслуживания.</p> <p>2) Во время работы:</p> <ul style="list-style-type: none"> • Внизу: часы наработки. • Вверху: обороты двигателя. 	
2	Датчик уровня топлива		<p>Метки:</p> <ul style="list-style-type: none"> • «зеленая»: количество топлива; • «желтая»: запас.
3	Датчик температуры воды двигателя		<p>Метки:</p> <ul style="list-style-type: none"> • «синяя»: низкая температура; • «зеленая»: рабочая температура; • «красная»: опасно высокая температура.
4	Индикатор давления масла	Hi flow	Желтый индикатор означает, режим HI-FLOW включен (ТАБ. 7 -Сс. 7).
5	Предупреждающий индикатор температуры воды в двигателе		Красный индикатор указывает на чрезмерно высокую температуру воды в двигателе и/или отсутствие охлаждающей жидкости.
6	Предупреждающий индикатор заряда аккумулятора		Красный индикатор указывает на отсутствие заряда аккумулятора и/или неисправность генератора.
7	Индикатор забитого масляного фильтра		Горящий красный индикатор означает, что масляный фильтр гидравлического контура засорен.

продолжение далее



Сс.	Название	Функция	
8	Предупреждение проверьте двигатель		Оранжевый индикатор указывает на возникновение важной неисправности двигателя. Необходимо ТО
9	Предупреждающий индикатор		Красный индикатор указывает на серьезную неисправность двигателя. Требуется немедленно заглушить двигатель и пройти ТО
10	Индикатор стояночного тормоза		Красный индикатор указывает на то, что стояночный тормоз активирован.
11	Индикатор предварительного нагрева		Оранжевый индикатор указывает на работу свечей подогрева двигателя.
12	Индикатор DBS		Желтый индикатор указывает на активацию DBS.
13	Индикатор работы гидравлического контура навесного оборудования.		Желтый индикатор указывает на то, что гидравлический контур навесного оборудования включен.
14	Индикатор фар		Зеленый цвет указывает на включение передних и задних рабочих фар.
15	Сигнальная лампа		Не используется.
16	Сигнальная лампа		Красный индикатор указывает на наличие воды в фильтре-сепараторе
17	Индикатор обслуживания		Желтый индикатор указывает на необходимость планового технического обслуживания.
18	Сигнальная топливная лампа.		Желтый цвет индикатора указывает на необходимость дозаправки.
19	Предупреждение Воздушный фильтр		Красный индикатор указывает на загрязнение воздушного фильтра и необходимость его очистки
20	Индикатор высокой скорости		Зеленый цвет указывает что переключатель установлен в режим высокой скорости
21	Предупреждение давление масла в двигателе		Красный цвет указывает на низкое давление масла в двигателе.

ТАБ. 6

4- ОПИСАНИЕ МАШИНЫ

4.3.3 Многофункциональное устройство - вер. В











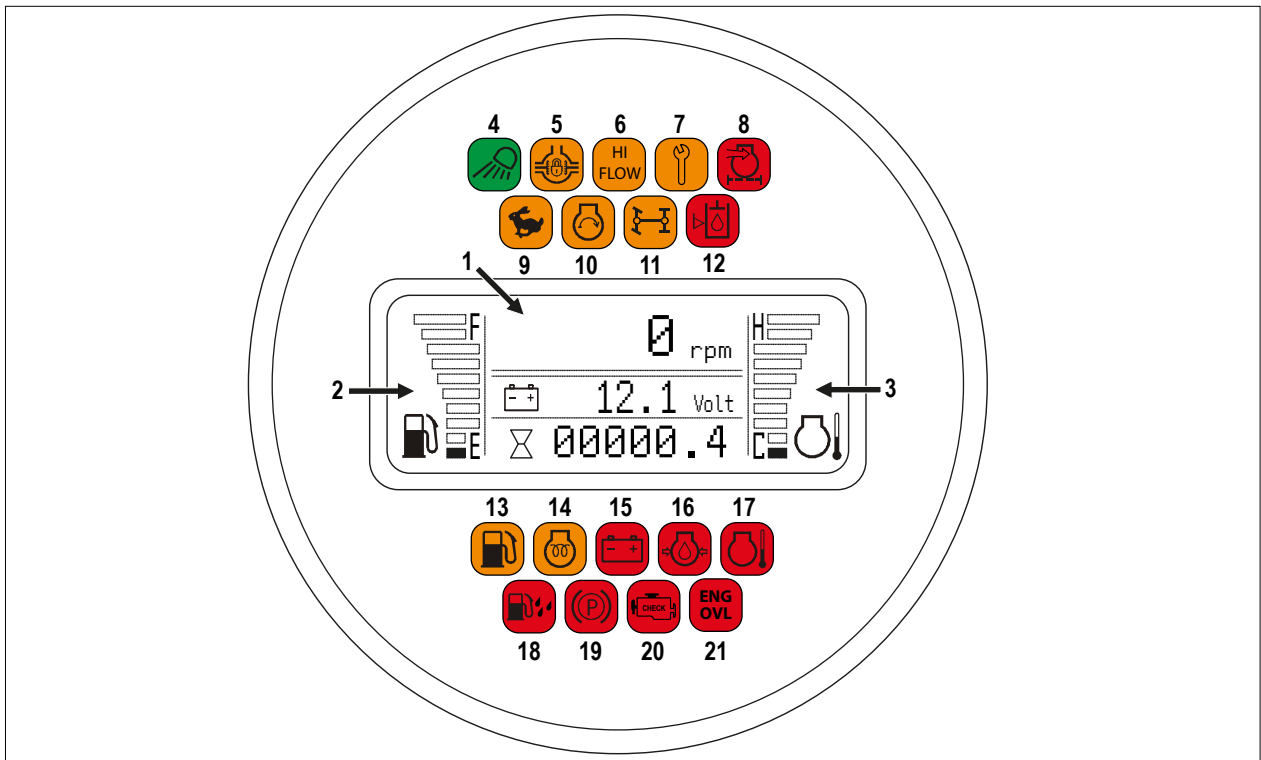







РИС. 5

Сс.	Название	Функция		
1	Multifunction display	Верх	0 rpm	Количество оборотов двигателя.
		Середина	12.1 Volt	Заряд аккумулятора (Стандартный вид)
			0.0 L/h	Потребление топлива (только 8.5S). (Нажмите один раз на кнопку сброса индикатора технического обслуживания)
			100%	Нагрузка двигателя (только 8.5S). (Нажмите дважды на кнопку сброса индикатора технического обслуживания)
Низ	000000.4	Наработка в часах		
<p>Если до запланированного интервала технического обслуживания осталось менее 10 часов, при каждом включении машины оставшиеся часы отображаются со знаком минус впереди (например: - 8,0). Индикатор обслуживания (Сс. 7) горит 2 минуты после каждого запуска. Когда интервал запланированного обслуживания истек, число 0 (ноль) отображается при каждом запуске. Индикатор технического обслуживания (Сс. 7) продолжает гореть, и для его выключения необходимо выполнить процедуру сброса (см. пар. 9.5).</p>				
2	Указатель уровня топлива		Полоски указывают на уровень топлива: • E: пусто ; • F: полный.	
3	Датчик температуры воды в двигателе		Полоски указывают на температуру воды в двигателе • C: низкая температура; • H: высокая температура, опасность.	

продолжение далее

Сс.	Название	Функция	
4	Индикатор света		Зеленый цвет указывает на включение передних и задних рабочих фар.
5	Индикатор DBS		Желтый цвет указывает на включение системы DBS
6	Индикатор потока масла	Hi flow	Желтый цвет указывает на то, что система HI- FLOW ВКЛЮЧЕНА (ТАБ. 7 - Сс. 5).
7	Индикатор обслуживания		<ul style="list-style-type: none"> • Желтый индикатор указывает на необходимость планового технического обслуживания. • Если он загорается на 2 минуты при каждом запуске машины, это означает, что до следующего планового технического обслуживания остается менее 10 часов.
8	Индикатор загрязненности воздушного фильтра		Горящий красный индикатор указывает на то, что воздушный фильтр загрязнен и нуждается в очистке
9	Индикатор высокой скорости		Горящий красный индикатор указывает на то, что повышенная скорость включена
10	Индикатор работы гидравлического контура навесного оборудования		Горящий желтый индикатор указывает на то, что гидравлический контур навесного оборудования включен
11	Не используется		Не используется
12	Индикатор засорения масляного фильтра		Красный индикатор указывает на засорение масляного фильтра гидравлического контура
13	Индикатор уровня топлива		Желтый индикатор указывает на необходимость дозаправки
14	Индикатор предварительного нагрева		Желтый индикатор указывает на работу свечей накаливания двигателя.
15	Индикатор аккумулятора		Красный индикатор указывает на отсутствие заряда аккумулятора или неисправность генератора
16	Индикатор давления масла в двигателе		Красный индикатор указывает на то, что давление масла в двигателе недостаточно
17	Индикатор температуры воды в двигателе		Красный индикатор указывает на чрезмерно высокую температуру воды в двигателе и/или отсутствие охлаждающей жидкости. Когда включается сигнальная лампа, звучит зуммер.
18	Предупреждающий индикатор		Горящий красный индикатор указывает на наличие воды в фильтре сепаратора.
19	Индикатор стояночного тормоза	(P)	Красный индикатор указывает на то, что стояночный тормоз установлен
20	Индикатор проверки двигателя		Красный индикатор указывает на серьезную неполадку в двигателе. Заглушите двигатель и проведите техобслуживание.
21	Индикатор перегрузки двигателя (только 8.5)	ENG OVL	Горящий красный индикатор указывает на перегрузку двигателя. Уменьшите нагрузку на двигатель, чтобы избежать повреждений.

ТАБ. 7



4- DESCRIPTION OF THE MACHINE

4.3.4 Джойстик - вер. А





РИС. 6

Сс.	Название	Функция	
1	Джойстик	Контролирует движение подъемного рычага и быстрого сцепного устройства.	
			<ul style="list-style-type: none"> • Позиция «Вперед» опускает стрелу.
			<ul style="list-style-type: none"> • Положение «Назад» поднимает стрелу.
			<ul style="list-style-type: none"> • Положение «вправо» наклоняет сцепное устройство вперед.
			<ul style="list-style-type: none"> • Положение «влево» наклоняет сцепное устройство назад.
2	Серая кнопка		Нажатие укорачивает стрелу.
3	Оранжевая кнопка		Нажатие выдвигает стрелу.
4	Индикатор вкл. джойстика	Зеленый индикатор указывает на активность многофункционального джойстика.	
5	Желтый селектор	Управляет гидравлическими выходами и задними дополнительными гидравлическими выходами (опция).	
			<ul style="list-style-type: none"> • Поз. «Вперед»: активирует работу навесного оборудования.
		•	<ul style="list-style-type: none"> • Поз. «Центр»: выключает навесное оборудование.
			<ul style="list-style-type: none"> • Поз. «Назад»: меняет направление работы навесного оборудования.

продолжение далее

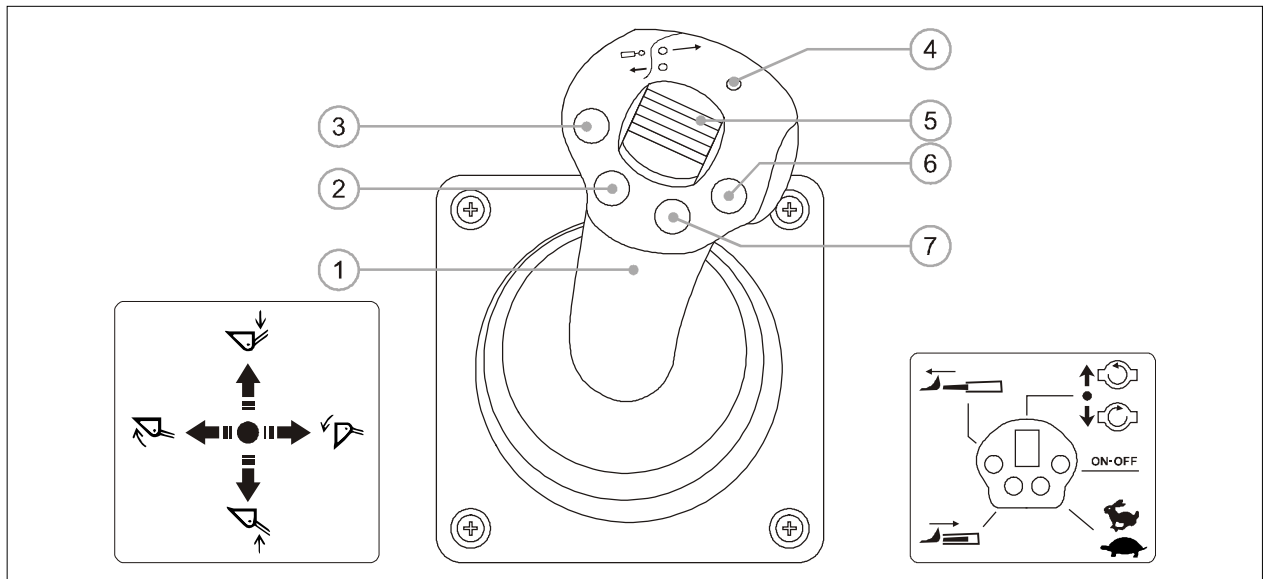

Сс.	Название	Функция	
6	Зеленая кнопка	ON-OFF	Не используется.
7	Оранжевая кнопка		 <p>При нажатии и загоревшемся желтым индикаторе «HIGH FLOW» (ТАБ. 6 - Сс. 4), устанавливается минимальный гидравлический расход навесного оборудования (HIGH FLOW ВЫКЛ). При нажатии и выключеном индикаторе «HIGH FLOW» (ТАБ. 6 - Сс. 4), устанавливается максимальный гидравлический расход навесного оборудования (HIGH FLOW ВКЛ).</p>

ТАБ. 8

4.3.5 Джойстик - вер. В











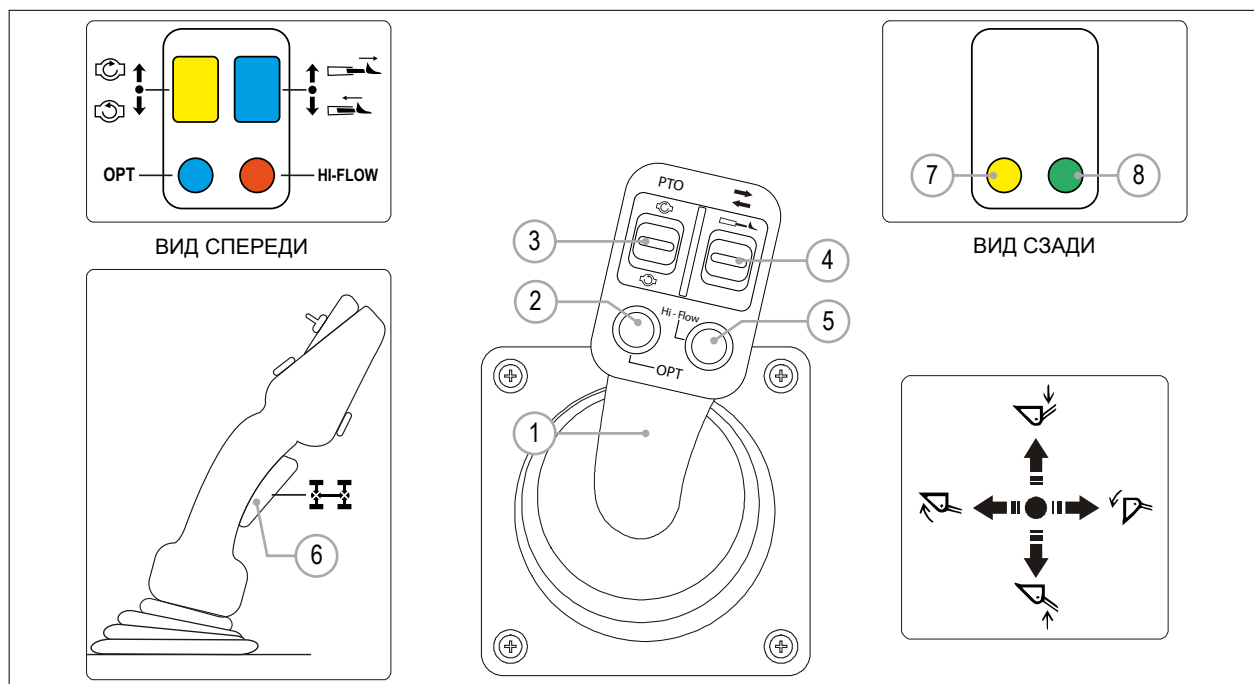



РИС. 7

Сс.	Название	Функция
1	Джойстик	Контролирует движение подъемного рычага и быстрого сцепного устройства.
		  <ul style="list-style-type: none"> • Позиция «Вперед» опускает подъемный рычаг
		  <ul style="list-style-type: none"> • Положение «Назад» поднимает подъемный рычаг
		  <ul style="list-style-type: none"> • Положение «вправо» наклоняет сцепное устройство вперед.
		  <ul style="list-style-type: none"> • Положение «влево» наклоняет сцепное устройство назад.
2	Синий переключатель	OPT Переключение для доступа к опциям
3	Желтый селектор	Управляет гидравлическими выходами и задними дополнительными гидравлическими выходами (опция).
		 <ul style="list-style-type: none"> • Поз. «Вперед»: активирует работу навесного оборудования.
		 <ul style="list-style-type: none"> • Поз. «Центр»: выключает навесное оборудование.
		 <ul style="list-style-type: none"> • Поз. «Назад»: меняет направление работы навесного оборудования.

продолжение далее



4	Синий селектор (если действие поддерживается)	Управление телескопической стрелой	
			<ul style="list-style-type: none"> • Поз. “Вперед” удлинняет стрелу.
			<ul style="list-style-type: none"> • Поз. “Назад” укорачивает стрелу
5	Оранжевая кнопка HI-FLOW	HI-FLOW	
6	Курок делителя крутящего момента		Нажатие позволяет равномерно распределять крутящий момент на все четыре колеса, увеличивая тягу.
7	Желтая кнопка (если действие поддерживается)	Включает второе дополнительное гнездо 12 В постоянного тока на подъемном устройстве для управления любым электрическим устройством навесного оборудования, установленного на машине. Активирует левый положительный полюс второго гнезда (см. пар. 4.3.4).	
8	Зеленая кнопка (если действие поддерживается)	Включает второе дополнительное гнездо 12 В постоянного тока на подъемном устройстве для управления любым электрическим устройством навесного оборудования, установленного на машине. Активирует правый положительный полюс второго гнезда (см. пар. 4.3.4).	

ТАБ. 9

4- ОПИСАНИЕ МАШИНЫ

Дисплей контроля двигателя

4.3.6 Машины с двигателями Kohler и многофункциональным устройством вер. А (модели 9.6 и 10.9) снабжены дисплеем контроля двигателя.



РИС. 8

Сс.	Функция
1	Давление турбонаддува
2	Загрузка двигателя
3	Расход топлива
4	Температура двигателя

ТАБ. 10

4.3.7 Управление кабиной

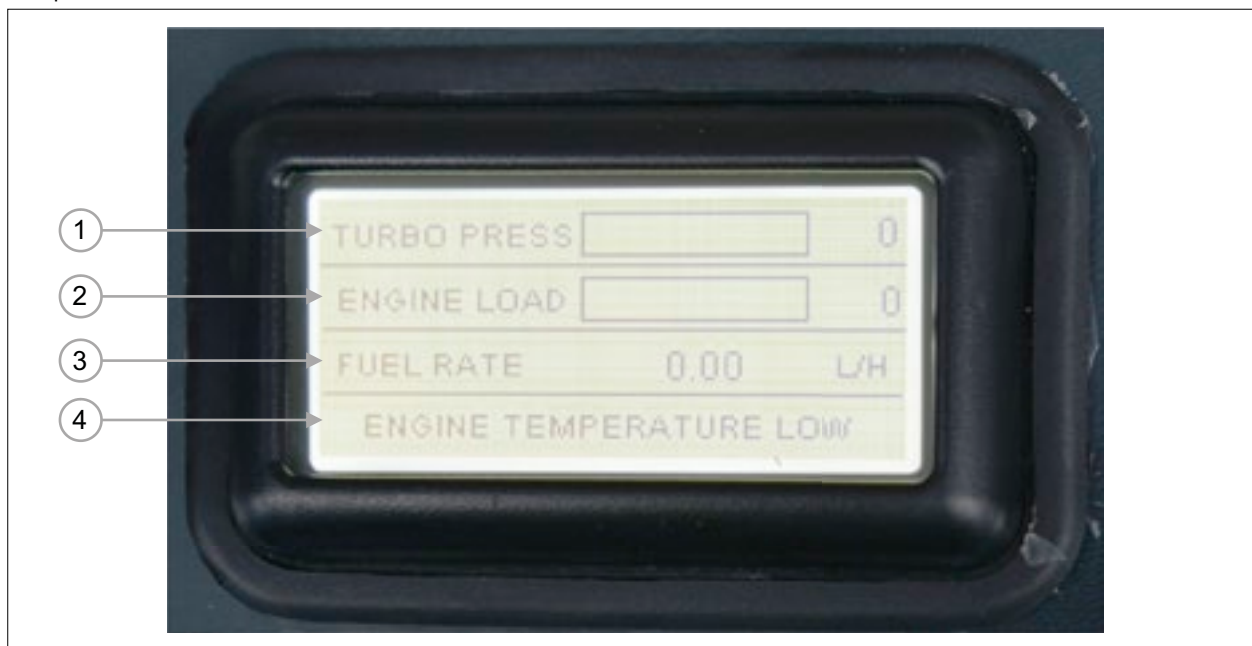

РИС. 9

Сс.	Название	Функция
1	Выключатель света в салоне	Двухпозиционный переключатель управляет светом в салоне: <ul style="list-style-type: none"> • Поз. «0»: освещение салона выключено. • Позиция «1»: освещение в салоне включено.
2	Переключатель стеклоочистителя	Двухпозиционный переключатель управляет стеклоочистителем: <ul style="list-style-type: none"> • Поз. «O (OFF)»: стеклоочиститель выключен. • Pos «I (ON)»: стеклоочиститель включен.
3	Крышка заливной горловины бачка стеклоомывателя	Позволяет заливать жидкость в бачок.
4	Ручка двери	Внешняя ручка с замком и ключом. Нажатие на кнопку открывает дверь кабины.
5	Внутренняя ручка двери	Внутренняя ручка нажатием на рычаг открывает дверь кабины.

ТАБ. 11

4.3.8 Система кондиционирования (опция)

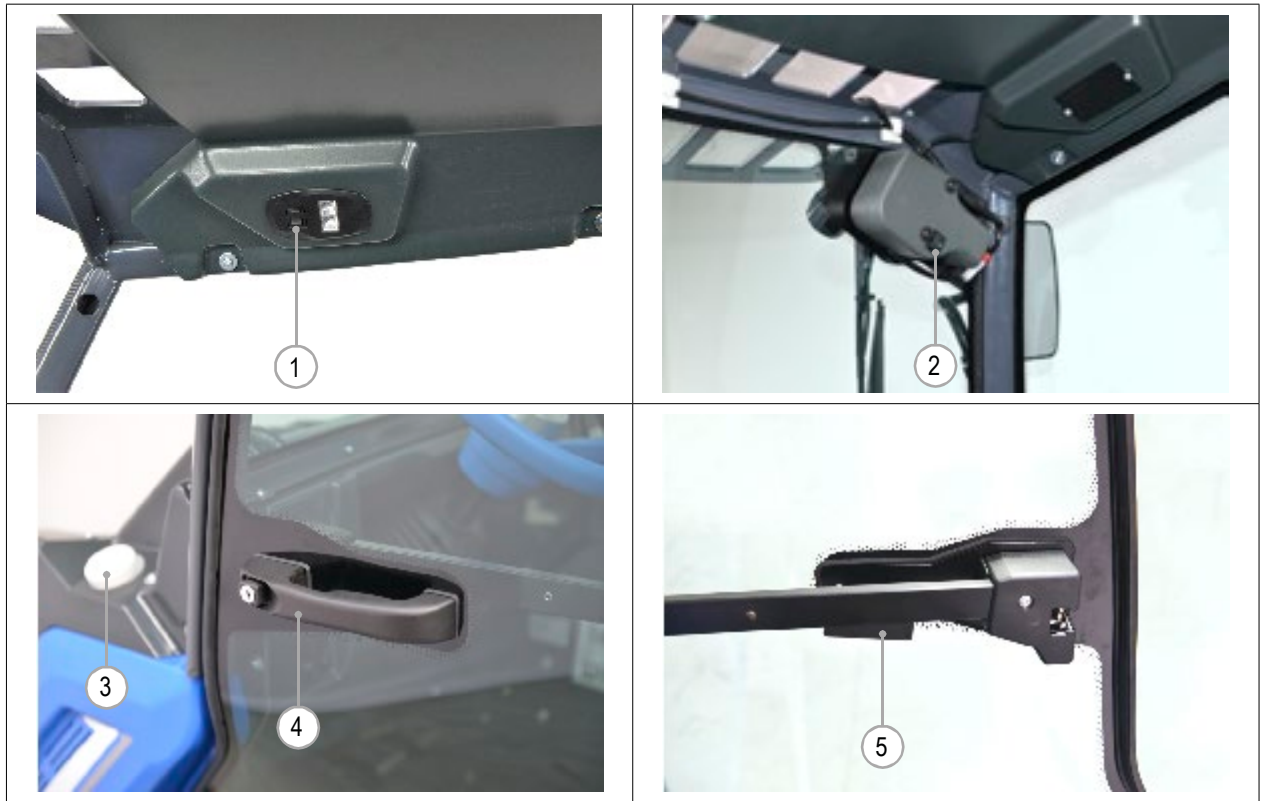

РИС. 10

Сс.	Название	Функция	
1	Ручка переключателя выбора скорости вентилятора		<p>Четырехпозиционный переключатель</p> <ul style="list-style-type: none"> • Поз. "0" вентилятор выключен. • Поз. "1" первая скорость вентилятора. • Поз. "2" вторая скорость вентилятора. • Поз. "3" третья скорость вентилятора.
2	Ручка выбора температуры (синяя)		<p>Настраивает температуру охлаждения:</p> <ul style="list-style-type: none"> • Вращайте по часовой стрелке для снижения температуры. • Против часовой стрелки для повышения температуры.
3	Ручка выбора температуры (красная)		<p>Настраивает температуру обогрева:</p> <ul style="list-style-type: none"> • Вращайте по часовой стрелке для повышения температуры. • Против часовой стрелки для снижения температуры
4	Воздушный дефлектор (4)	Настраиваемый, позволяет выходить горячему воздуху, производимому кондиционером.	
5	Дефлектор рециркуляции(2)	Настраиваемый, позволяет воздуху в кабине рециркулировать	
6	Освещение кабины	Включается нажатием влево или вправо	

ТАБ. 12

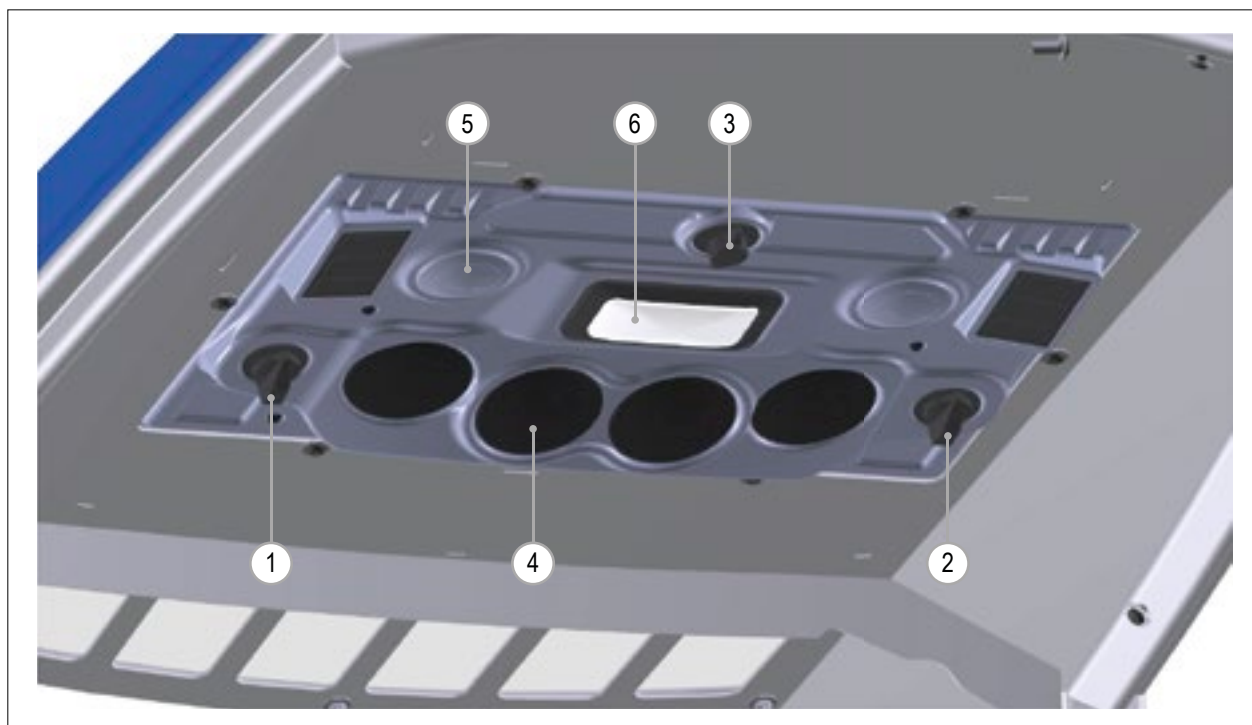

4.3.9 Розетка постоянного тока 12 V



РИС. 11

Сс.	Название	Функция
A	Розетка 12V постоянного тока	Обеспечивает питание любых электрических устройств на навесном оборудовании. Активируется кнопкой на панели управления(ТАБ. 5 - Сс. 2).
B	Дополнительная розетка 12V постоянного тока	Это дополнительная розетка, которая обеспечивает питание любых электрических устройств на навесном оборудовании. Активируется двумя переключателями на задней стороне джойстика (вер. В) (ТАБ. 9 - Сс. 7 и 8). Розетка присутствует не во всех моделях. Если джойстик вер. В отсутствует, розетка активируется кнопкой на панели управления.

ТАБ. 13

4.4 Защитные устройства

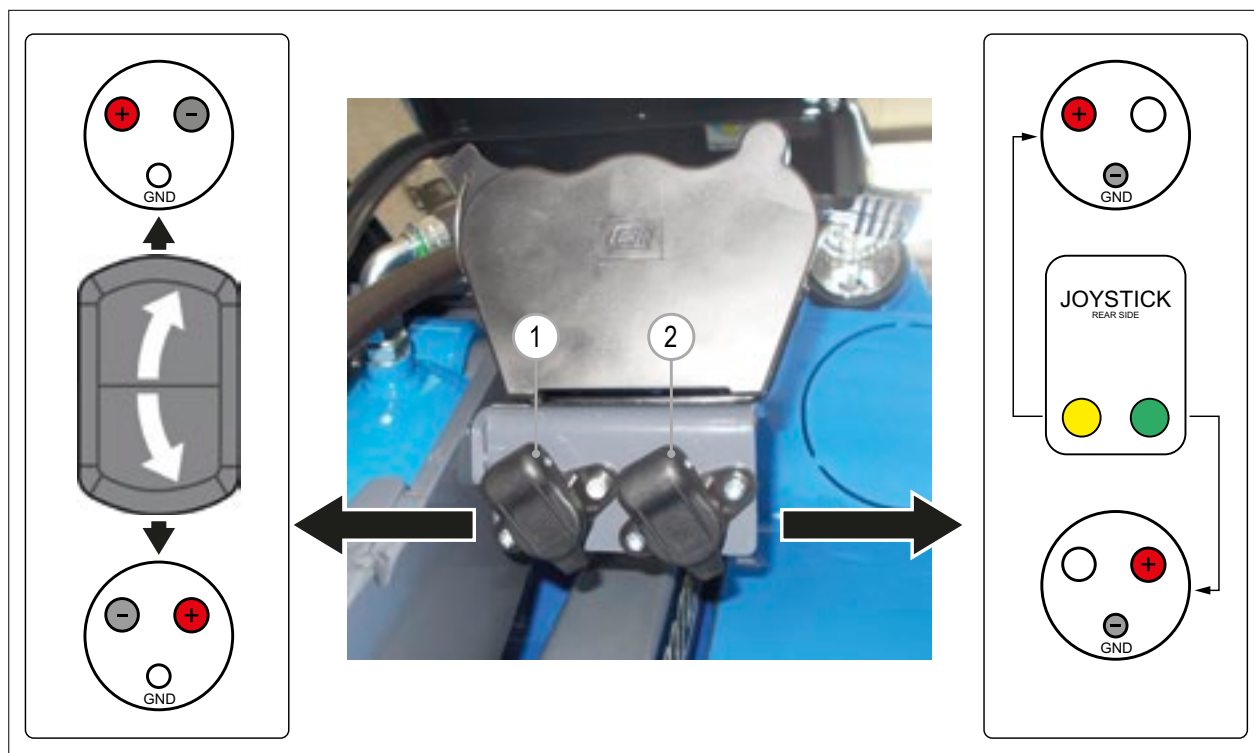

РИС. 12

Сс.	Название	Функция
1	Ремень безопасности	Ремень безопасности с преднатяжителем, 2-х точечного крепления, установленный на сиденье водителя, обеспечивает безопасность оператора на сиденье водителя. Использование обязательно.
2	Стояночный тормоз	Блокирует машину во время остановки и парковки.
3	Противоскользящий коврик	Предотвращает скольжение обуви.
4	ROPS	Металлическая конструкция, защищающая оператора, сидящего на сиденье водителя, в случае опрокидывания машины, «в соответствии со стандартом EN ISO 3471:2008».
5	Ограничитель акселератора	это защитное устройство, снижающее уровень шума в соответствии с Директивой 2000/14/ЕС (см. пар. 11.7)
6	FOPS - Level I	1 Конструкция, защищающая оператора, в случае падения сверху предметов, «в соответствии со стандартом EN ISO 3449: 2008».
7	Ограничитель подъемного рычага и замка рулевого управления	Блокировка подъемного рычага позволяет заблокировать подъемный рычаг в поднятом положении для проведения технического обслуживания (см. пар. 9.3). Замок рулевого управления позволяет заблокировать машину и исключить произвольный поворот во время транспортировки (см. пар. 3.3).
8	Клапаны сброса давления	Клапаны, установленные в гидравлическом контуре машины для сброса избыточного давления (см. Пар. 4.4).

ТАБ. 14

⚠ ПРЕДУПРЕЖДЕНИЕ

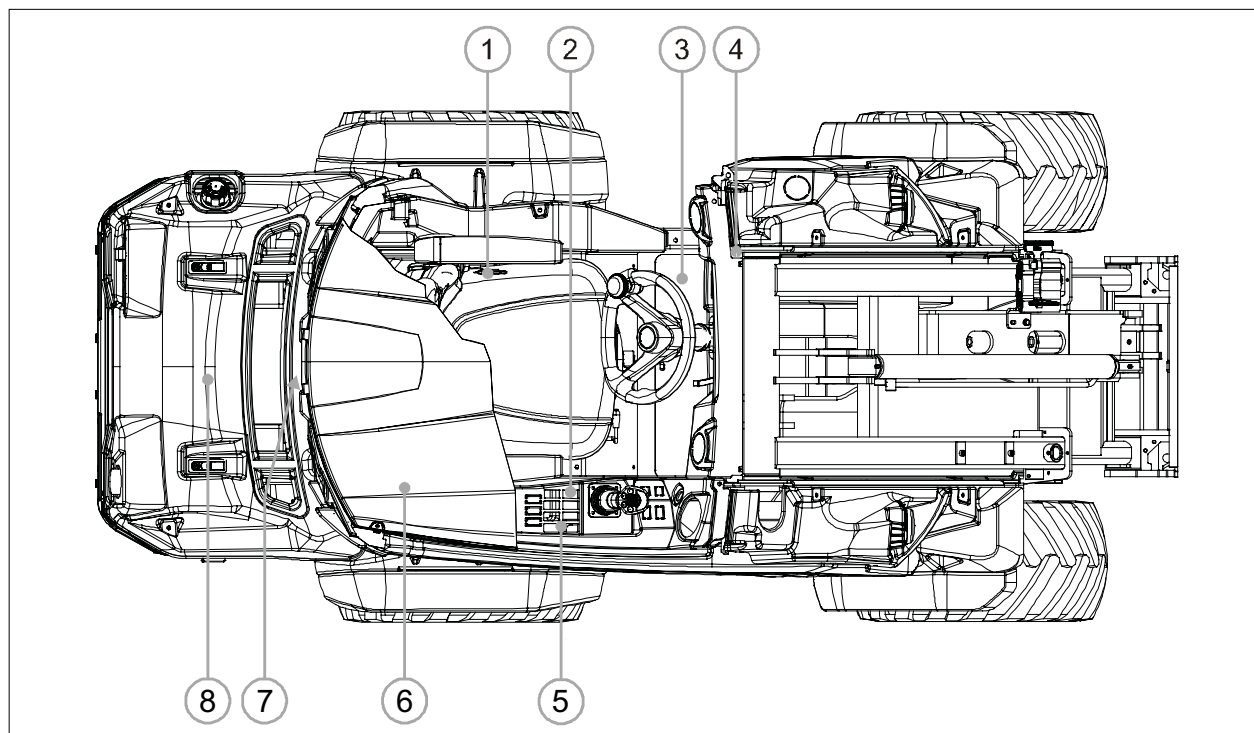
ЗАМЕНА ПОВРЕЖДЕННЫХ ROPS, FOPS, РЕМНЕЙ БЕЗОПАСНОСТИ И ИХ КРЕПЛЕНИЙ ОБЯЗАТЕЛЬНА.



4.5 Использование по назначению

Область применения	Сельское, лесное хозяйства и садоводство, строительство, дорожные работы и промышленность.
Место применения	Вне зданий, в достаточно освещенном месте на основании законодательства страны эксплуатации.
Использование по назначению	Использование по назначению определяется типом навесного оборудования.
Операторы, допущенные к работе	Только один уполномоченный оператор, квалификации которого соответствуют техническим требованиям (см. пар. 1.6.1).

ТАБ. 15

4.5.1 Условия использования и технические данные

4.5.1.1 Машина



⚠ ВНИМАНИЕ				
ТЕХНИЧЕСКИЕ ДАННЫЕ МОГУТ БЫТЬ ИЗМЕНЕНЫ ИЗГОТОВИТЕЛЕМ БЕЗ УВЕДОМЛЕНИЯ				

МОДЕЛЬ	9.5	9.6	10.8	10.9
Код	C965000	C965005	C966000	C966005
МАКС. длина <i>мм</i>	3380	3380	3380	3380
МАКС. ширина <i>мм</i>	1500	1500	1500	1500
МАКС. высота <i>мм</i>	2150	2150	2150	2150
Радиус разворота <i>мм</i>	1030/2550	1030/2550	1030/2550	1030/2550
МАКС. скорость <i>км/ч</i>	12-25 км/ч	15-30 км/ч	16 - 32 км/ч (20 - 40 км/ч опционально)	
Вес без навесного оборудования <i>кг</i>	2025	2060	2140	2100
Стандартные шины	31X15.50-15 (400/50-15)		31X15.50-15 (400/50-15)	
Модель шин	Tractor	Tractor	Tractor	Tractor
Вместимость масляного бака <i>л</i>	59	59	59	59
Рабочее давление бар <i>бар</i>	210	210	210	210
Тип гидравлического масла	ISO 46 AIV	ISO 46 AIV	ISO 46 AIV	ISO 46 AIV
Гидравлические насосы <i>кол.-во</i>	3	3	3	3
Гидравлический поток <i>л/мин</i>	85	95	95	95
Рабочая температура <i>°C</i>	-15 / +45	-15 / +45	-15 / +45	-15 / +45

ТАБ. 16

4.5.1.2 Двигатель

МОДЕЛЬ	9.5	9.6	10.8	10.9
Топливо	Дизель	Дизель	Дизель	Дизель
Цилиндры <i>кол.-во</i>	4	3	4	4
Охлаждение	Жидкостное	Жидкостное	Жидкостное	Жидкостное
Мощность <i>кВт/л.с.</i>	37 / 50	43,2 / 58	54 / 72	58 / 78
МАКС. обороты <i>об. мин</i>	/	/	/	/
Вместимость бака <i>Литры</i>	50	50	50	50
Аккумулятор <i>Ач</i>	100	100	100	100
Напряжение (DC) <i>В</i>	12	12	12	12

ТАБ. 17



**⚠ ПРЕДУПРЕЖДЕНИЕ**

БОЛЕЕ ПОДРОБНЫЕ ХАРАКТЕРИСТИКИ СОДЕРЖАТСЯ В РУКОВОДСТВЕ ПО ЭКСПЛУАТАЦИИ ДВИГАТЕЛЯ

4.5.2 Габариты



РИС. 13

Сс.	9 Серия	10 Серия	Сс.	9 Серия	10 Серия
A	96.6 дюймов / 2530 мм	96.6 дюймов / 2530 мм	I	133 дюймов / 3380 мм	133 дюймов / 3380 мм
B	126.4 дюймов / 3210 мм	126.4 дюймов / 3210 мм	L	13.4 дюймов / 340 мм	13.4 дюймов / 340 мм
C	18 дюймов / 460 мм	18 дюймов / 460 мм	M	28° / 22° (с противовесами)	28° / 22° (с противовесами)
D	18 дюймов / 460 мм	18 дюймов / 460 мм	N	59 дюймов / 1500 мм	59 дюймов / 1500 мм
E	50.4 дюймов / 1280 мм	50.4 дюймов / 1280 мм	O	31°	31°
F	19.3 дюймов / 490 мм	19.3 дюймов / 490 мм	P	29°	29°
G	63 дюймов / 1600 мм	63 дюймов / 1600 мм	Q	84.6 дюймов / 2150 мм	84.6 дюймов / 2150 мм
H	48.4 дюймов / 1230 мм	48.4 дюймов / 1230 мм	Q (с кондиц.)	92.5 дюймов / 2350 мм	92.5 дюймов / 2350 мм

ТАБ. 18

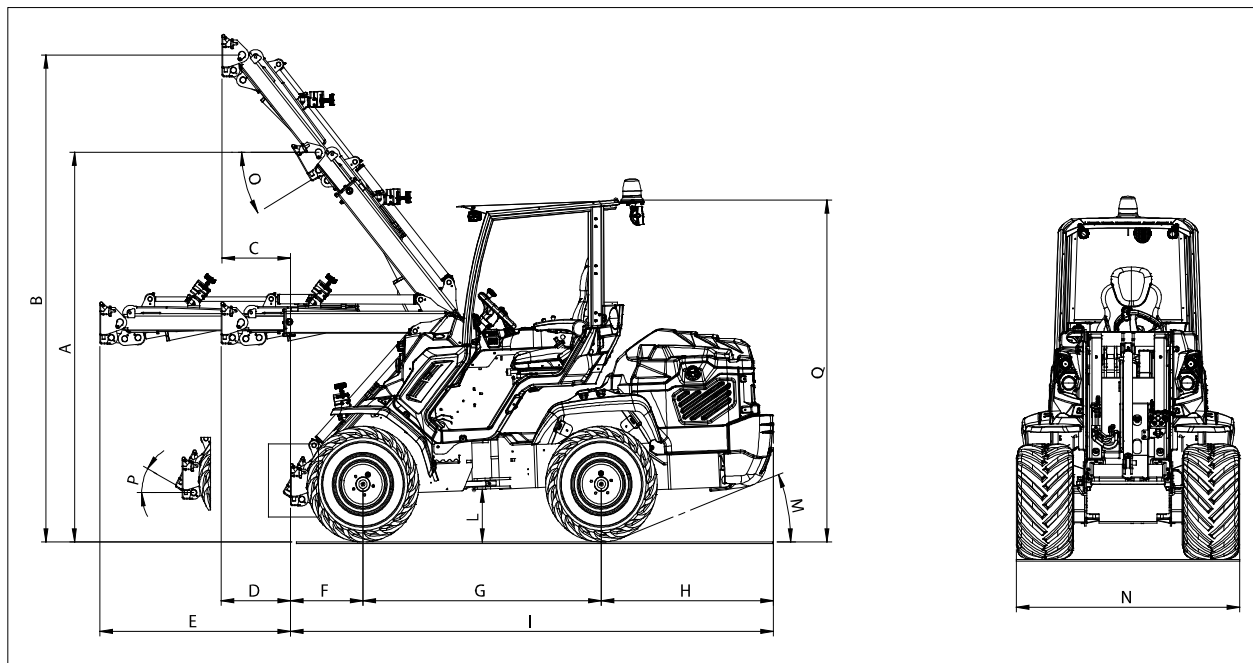

4.5.3 График нагрузки



⚠ DANGER

ЗАПРЕЩАЕТСЯ ПРЕВЫШАТЬ РАЗРЕШЕННУЮ НАГРУЗКУ МАШИНЫ (СМ. РИС. 14 и РИС. 15).

График нагрузки на РИС. 14 соответствует стандарту ISO 14397-1:2007 и показывает грузоподъемность в разных положениях подъемного устройства.

Верхняя кривая (РИС. 14 и РИС.15 – Сс. С) относится к машине, оборудованной задним противовесом в 440 кг. Средняя кривая (РИС. 14 и РИС.1 – Сс. В) относится к машине, оборудованной задним противовесом в 184 кг. Нижняя кривая (РИС. 14 и РИС.15 – Сс. А) относится к машине без противовеса.

Графики нагрузки относятся к машине в положении максимального поворота руля на твердой и ровной поверхности, с оператором весом 75 кг на сиденье водителя (см. пар. 4.2) и оснащенную шинами для трактора (см. пар. 4.5.1.1).



⚠ ВНИМАНИЕ

ПОДЪЕМНАЯ МОЩНОСТЬ ЗАВИСИТ ОТ ЦЕНТРА ТЯЖЕСТИ ГРУЗА. ПОДЪЕМНАЯ МОЩНОСТЬ СОВМЕЩАЕТСЯ С МАССОЙ НАВЕСНОГО ОБОРУДОВАНИЯ, ТО ЕСТЬ МАССА ПОДНИМАЕМОГО ГРУЗА - ЭТО ЗНАЧЕНИЕ, ОТОБРАЖЕННОЕ НА ГРАФИКЕ, МИНУС ВЕС НАВЕСНОГО ОБОРУДОВАНИЯ. ПРИ ЭКСПЛУАТАЦИИ НА НЕРАВНОЙ ИЛИ НЕТВЕРДОЙ ПОВЕРХНОСТИ НАВЕСНОЕ ОБОРУДОВАНИЕ ДОЛЖНО БЫТЬ МАКСИМАЛЬНО БЛИЗКО К ЗЕМЛЕ, А ПОДЪЕМНАЯ НАГРУЗКА ДОЛЖНА СООТВЕТСТВОВАТЬ ГРАФИКУ. В ТАКОМ СЛУЧАЕ ДОСТИГАЕТСЯ НАИБОЛЬШАЯ СТАБИЛЬНОСТЬ МАШИНЫ.

На графике центр нагрузки показан на расстоянии 500 мм от устройства быстрого сцепления в соответствии со стандартом ISO 14397-1:2007. Во время движения подъемного устройства центр нагрузки изменяется по сравнению с исходным и, как следствие, грузоподъемность машины меняется.



РИС. 14



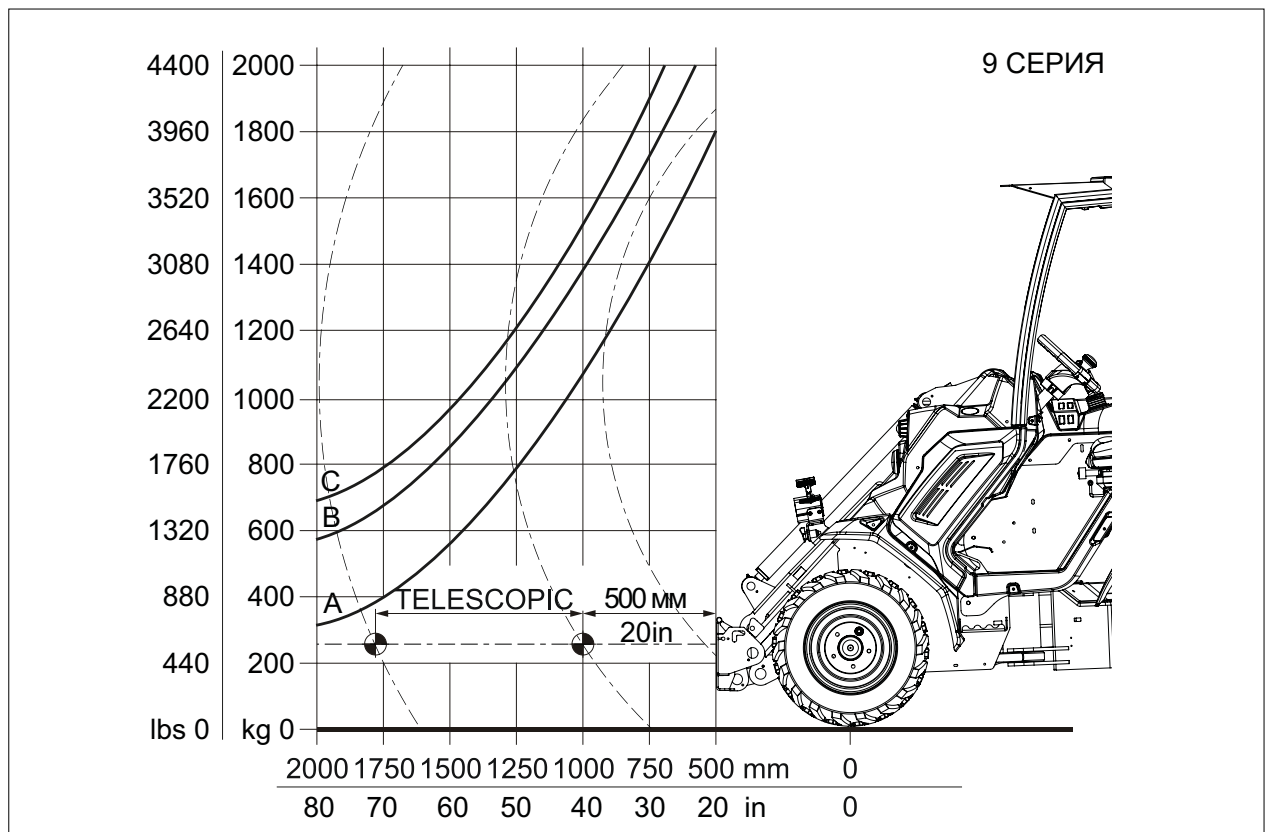

РИС. 15

4.6 График гидравлического потока/оборотов двигателя

На графике на РИС. 16 и РИС. 17 показана зависимость гидравлического потока от оборотов двигателя.

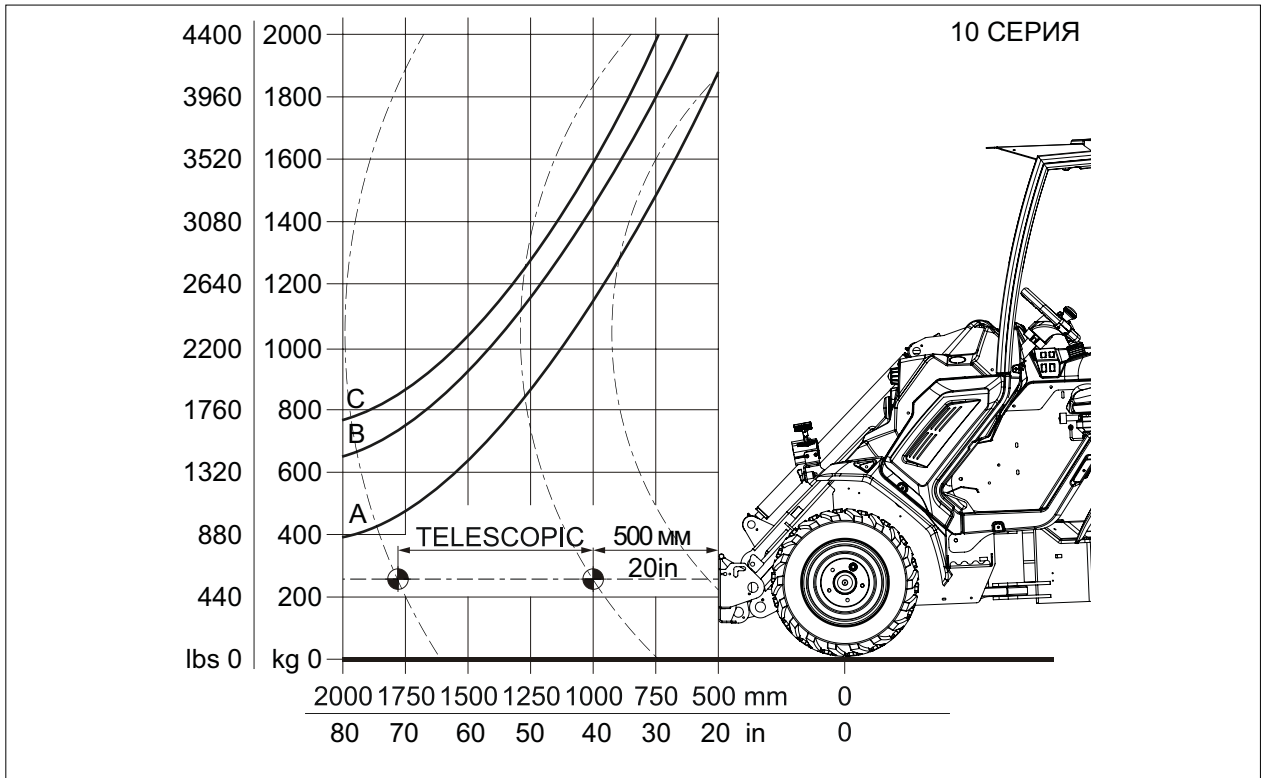

ВНИМАНИЕ

ДЛЯ КОРРЕКТНОЙ НАСТРОЙКИ ОЗНАКОМЬТЕСЬ С РУКОВОДСТВОМ ПО ИСПОЛЬЗУЕМОМУ НАВЕСНОМУ ОБОРУДОВАНИЮ



РИС. 16



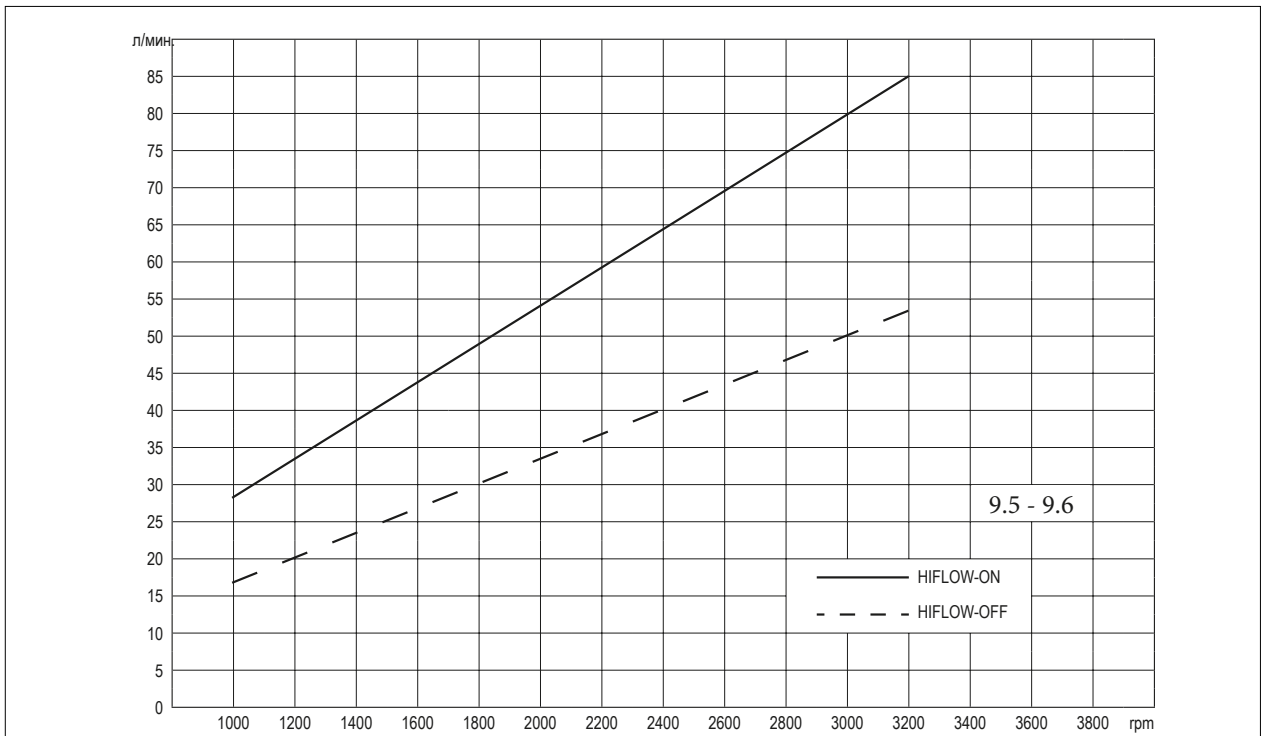

РИС. 17

4.7 Обоснованно прогнозируемое неправильное применение

 **ОПАСНО**

ЗАПРЕЩАЕТСЯ МОДИФИЦИРОВАТЬ КОНСТРУКЦИЮ МАШИНЫ.

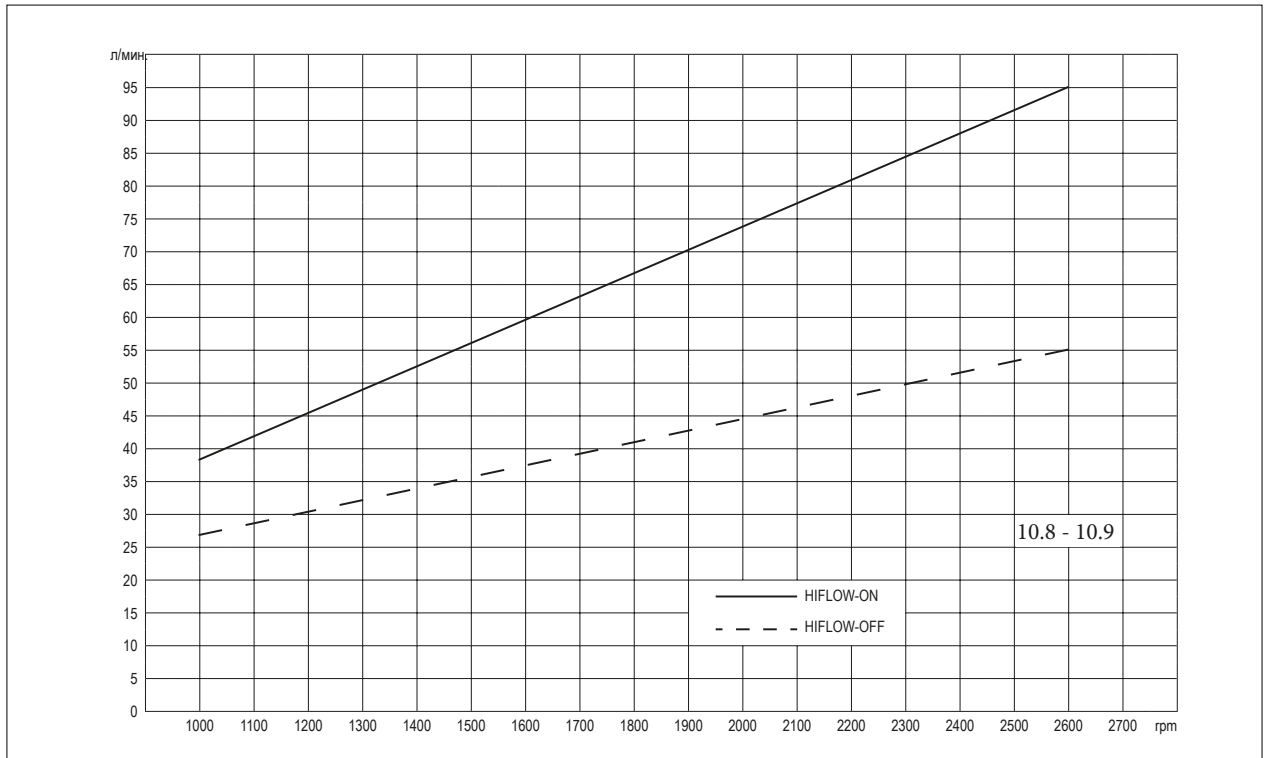
ЗАПРЕЩАЕТСЯ ИСПОЛЬЗОВАТЬ МАШИНУ В ЦЕЛЯХ, ОТЛИЧАЮЩИХСЯ ОТ УКАЗАННЫХ (СМ. ПАР. 4.5).

ЗАПРЕЩАЕТСЯ ПРИСОЕДИНЯТЬ К МАШИНЕ НЕСОВМЕСТИМОЕ ИЛИ НЕОРИГИНАЛЬНОЕ НАВЕСНОЕ ОБОРУДОВАНИЕ (СМ. ПАР. 6.2 И ПАР. 6.3).

ЗАПРЕЩАЕТСЯ ИСПОЛЬЗОВАТЬ МАШИНУ ДЛЯ ПЕРЕВОЗКИ И/ИЛИ ПОДЪЕМА ЛЮДЕЙ ИЛИ ЖИВОТНЫХ.

ЗАПРЕЩАЕТСЯ ПЕРЕДВИГАТЬ МАШИНУ С ПОДНЯТЫМ ПОДЪЕМНЫМ УСТРОЙСТВОМ, НАВЕСНЫМ ОБОРУДОВАНИЕМ И ГРУЗОМ.

 ЗАПРЕЩАЕТСЯ ЭКСПЛУАТАЦИЯ ПРИ НАКЛОНЕ БОЛЬШЕ 15 ГРАДУСОВ ИЛИ НА НЕСТАБИЛЬНОЙ ПОВЕРХНОСТИ.

ЗАПРЕЩАЕТСЯ ПОДНИМАТЬ МАШИНУ С ПОМОЩЬЮ КРАНА ИЛИ АВТОПОГРУЗЧИКА.

ПЕРЕД ВЫХОДОМ ИЗ МАШИНЫ ПОСТАВЬТЕ МАШИНУ НА СТОЯНОЧНЫЙ ТОРМОЗ, ВЫКЛЮЧИТЕ ДВИГАТЕЛЬ, УДАЛИТЕ КЛЮЧ ЗАЖИГАНИЯ ИЗ ПАНЕЛИ УПРАВЛЕНИЯ.

ЗАПРЕЩАЕТСЯ ЭКСПЛУАТАЦИЯ БЕЗ ИСПОЛЬЗОВАНИЯ РЕМНЯ БЕЗОПАСНОСТИ.

ЗАПРЕЩАЕТСЯ ВЫВЕШИВАТЬСЯ ИЗ МАШИНЫ НА ХОДУ.

УПРАВЛЯТЬ МАШИНОЙ РАЗРЕШЕНО ТОЛЬКО С МЕСТА ВОДИТЕЛЯ.

ЗАПРЕЩАЕТСЯ ИСПОЛЬЗОВАТЬ ПОДЪЕМНОЕ УСТРОЙСТВО ДЛЯ ПЕРЕДВИЖЕНИЯ ПРЕДМЕТОВ, НЕ ПРЕДУСМОТРЕННЫХ ПРОИЗВОДИТЕЛЕМ НАВЕСНОГО ОБОРУДОВАНИЯ.

ЗАПРЕЩАЕТСЯ ПЕРЕДВИЖЕНИЕ С ОТКРЫТОЙ ДВЕРЬЮ КАБИНЫ (ПРИ НАЛИЧИИ ДВЕРИ) (СМ. ПАР. 8.3.3).

ЗАПРЕЩАЕТСЯ ИСПОЛЬЗОВАТЬ МАШИНУ, ДАЖЕ ОБОРУДОВАННУЮ КАБИНОЙ, ПРИ НАЛИЧИИ ВРЕДНЫХ ДЛЯ ЗДОРОВЬЯ ВЕЩЕСТВ В ОКРУЖАЮЩЕЙ СРЕДЕ.

 **ОПАСНО**

ПЕРЕД НАЧАЛОМ ЭКСПЛУАТАЦИИ УБЕДИТЕСЬ, ЧТО В РАДИУСЕ ДЕСЯТИ МЕТРОВ ОТ МАШИНЫ ОТСУТСТВУЮТ ПОСТОРОННИЕ ПРЕДМЕТЫ, ЖИВОТНЫЕ ИЛИ ЛЮДИ.

 **ОПАСНО**

ЗАПРЕЩАЕТСЯ ИСПОЛЬЗОВАТЬ МАШИНУ ВНУТРИ ПОМЕЩЕНИЙ И БЕЗ ВЕНТИЛЯЦИИ И/ИЛИ ПРИ НАЛИЧИИ В ВОЗДУХЕ ГОРЮЧИХ ИЛИ ВЗРЫВЧАТЫХ ВЕЩЕСТВ.

 **ПРЕДУПРЕЖДЕНИЕ**

БУКСИРОВКА ЗАПРЕЩЕНА.

 **ВНИМАНИЕ**

ЗАПРЕЩАЕТСЯ ИСПОЛЬЗОВАТЬ МАШИНУ НА ДОРОГАХ ОБЩЕСТВЕННОГО ПОЛЬЗОВАНИЯ БЕЗ РАЗРЕШЕНИЯ В СООТВЕТСТВИИ С МЕСТНЫМ ЗАКОНОДАТЕЛЬСТВОМ.

ЗАПРЕЩАЕТСЯ БУКСИРОВКА НАВЕСНОГО ОБОРУДОВАНИЯ И/ИЛИ ДРУГИХ ЧАСТЕЙ С ПОМОЩЬЮ БУКСИРОВОЧНОГО КРЮКА, А ТАКЖЕ БУКСИРОВКА ГРАЖДАНСКОГО АВТОТРАНСПОРТА.

ЗАПРЕЩЕНО БУКСИРОВАТЬ ПРИЦЕПЫ, МАССА КОТОРЫХ ПРЕВЫШАЕТ 750 КГ.

 **ВНИМАНИЕ**

ПРОИЗВОДИТЕЛЬ НЕ НЕСЕТ ОТВЕТСТВЕННОСТИ ЗА НАНЕСЕННЫЙ УЩЕРБ ЛЮДЯМ, ЖИВОТНЫМ ИЛИ ВЕЩАМ, В РЕЗУЛЬТАТЕ НЕСОБЛЮДЕНИЯ ИНСТРУКЦИЙ, ОПИСАННЫХ В НАСТОЯЩЕМ РУКОВОДСТВЕ.



4.8 Знаки безопасности

Знаки безопасности представлены табличками и наклейками на машине, как на РИС. 18, РИС. 19 и РИС. 20. Описания указаны в таблице.



⚠ ПРЕДУПРЕЖДЕНИЕ

СЛЕДИТЕ ЗА ЧИСТОТОЙ И ЧИТАБЕЛЬНОСТЬЮ ЗНАКОВ.
НОВЫЙ ЗНАК ВЗАМЕН ПОВРЕЖДЕННОГО МОЖНО ЗАПРОСИТЬ У ПРОИЗВОДИТЕЛЯ ИЛИ ДИЛЕРА (СМ. КОД НА ЗНАКЕ И В ТАБЛИЦЕ 19 И РИС. 20).
СТРОГО ЗАПРЕЩАЕТСЯ УДАЛЯТЬ ИЛИ ПОВРЕЖДАТЬ ЗНАКИ БЕЗОПАСНОСТИ.



РИС. 18





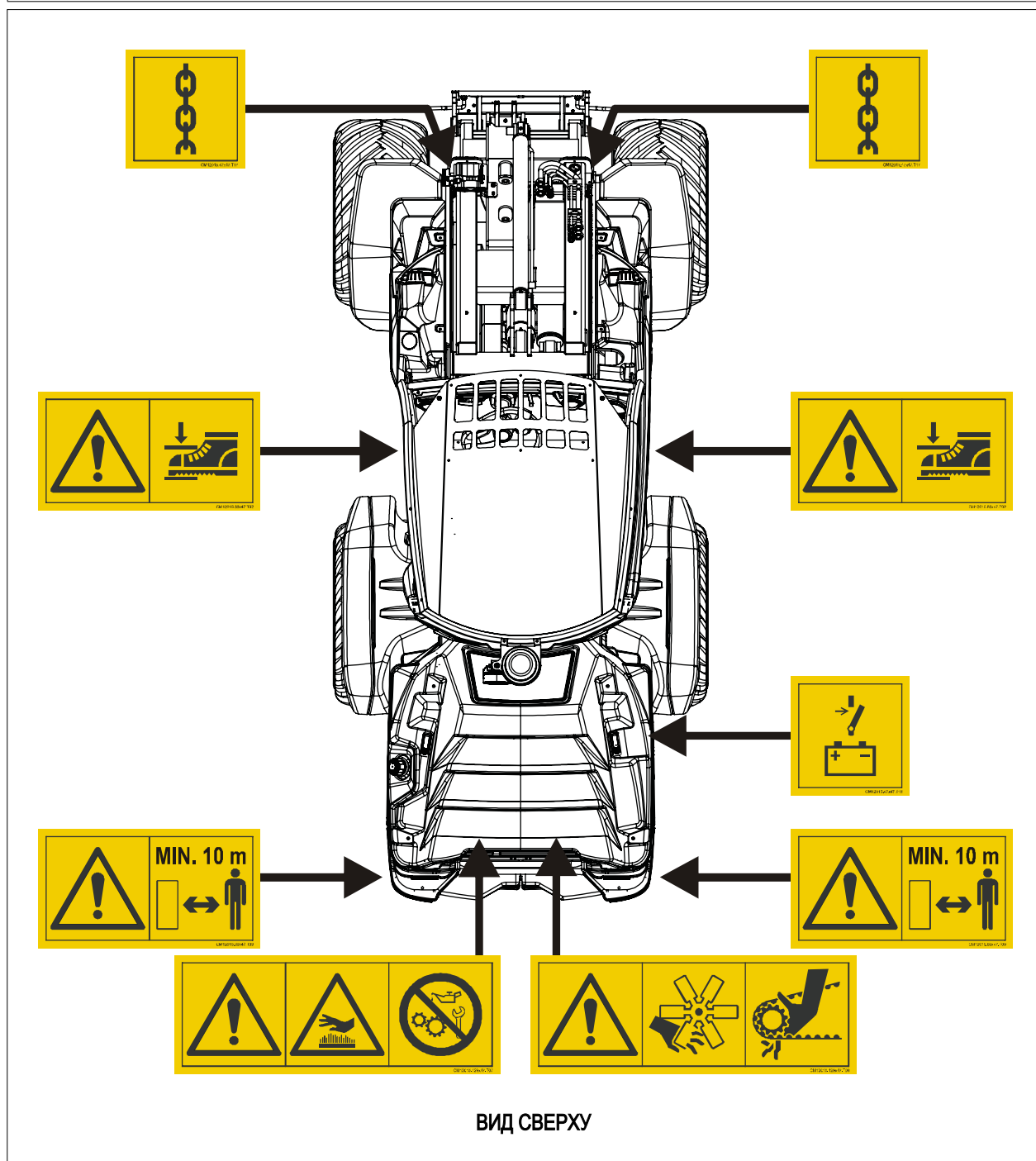

РИС. 19

Знак	Значение
	<p>ТОЧКИ КРЕПЛЕНИЯ Указывает положение точек крепления тросов во время перевозки на транспортном средстве. Код: SM12015.47X47.T17</p>
	<p>КЛЮЧ ВЫКЛЮЧЕНИЯ АККУМУЛЯТОРА Указывает положение на машине (РИС. 1 – Сс. 16). Код: SM12015.47X47.T18</p>

продолжение далее.

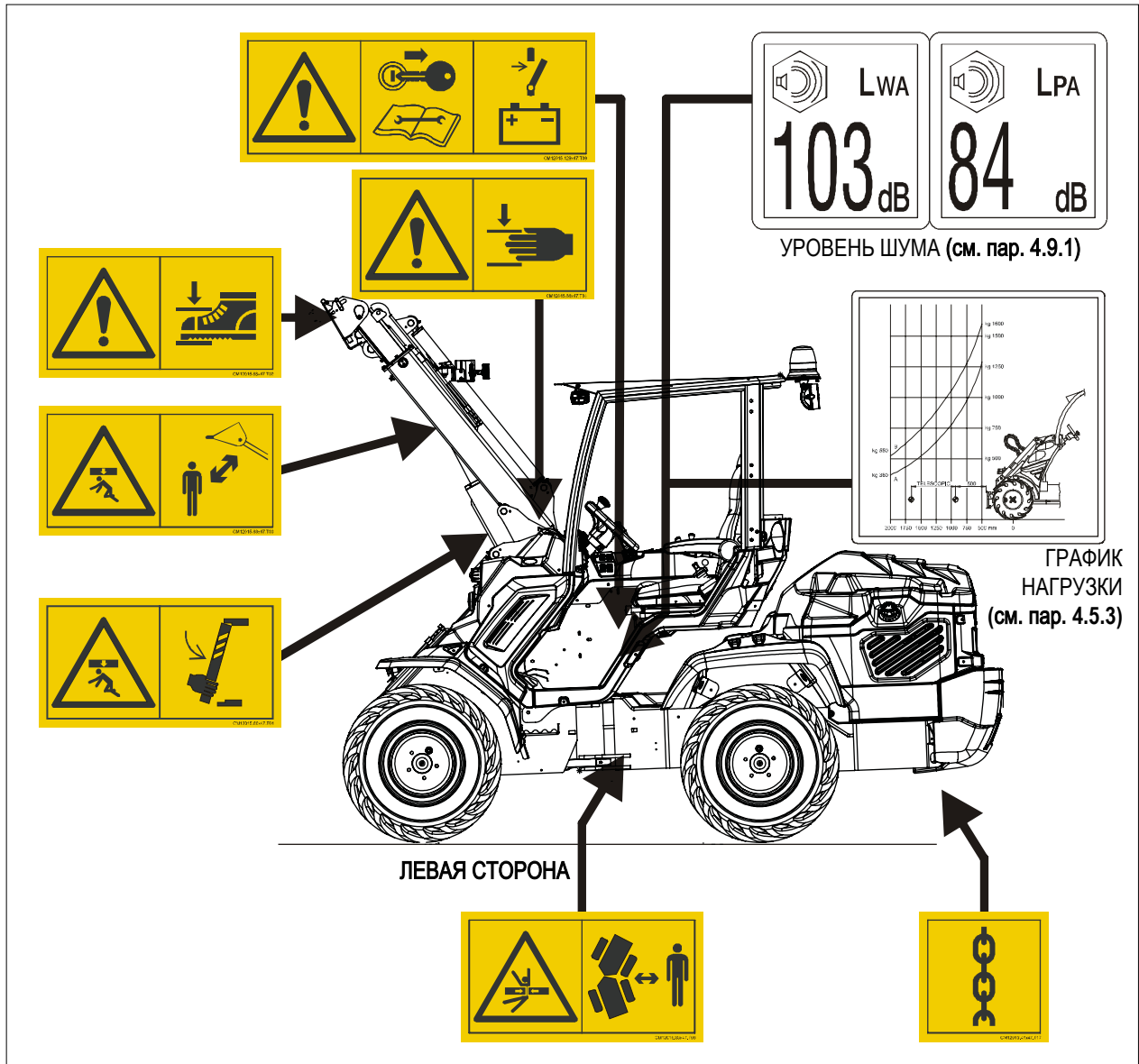
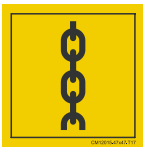
Знак	Значение
	<p>ОПАСНОСТЬ ПАДЕНИЯ Возможно непроизвольное падение подъемного устройства. Вставьте удерживающий кронштейн в подъемный механизм во время технического обслуживания машины (см. пар. 9.3). Код: CM12015.88X47.T01</p>
	<p>ОПАСНОСТЬ ТРАВМИРОВАНИЯ НИЖНИХ КОНЕЧНОСТЕЙ Случайное падение НАВЕСНОГО ОБОРУДОВАНИЯ. Обязательно использовать СИЗ (см. пар. 4.10). Код: CM12015.88X47.T02</p>
	<p>ОПАСНОСТЬ ПАДЕНИЯ Случайный удар о машину и/или навесное оборудование. Обязательно держать безопасную дистанцию не менее 10 метров. Код: CM12015.88X47.T03</p>
	<p>ОПАСНОСТЬ ТРАВМИРОВАНИЯ ВЕРХНИХ КОНЕЧНОСТЕЙ Случайное падение навесного оборудования. Обязательно использовать СИЗ (см. пар. 4.10). Код: CM12015.88X47.T04</p>
	<p>ОПАСНОСТЬ ЗАТЯГИВАНИЯ Случайное затягивание в подвижные части. Убедитесь, что во время эксплуатации рядом с машиной нет людей, животных и/или посторонних предметов. Код: CM12015.88X47.T05</p>
	<p>ОПАСНОСТЬ МИНИМАЛЬНОЕ БЕЗОПАСНОЕ РАССТОЯНИЕ Соблюдайте минимальное расстояние в 10 метров от машины. Код: CM12015.88X47.T09</p>
	<p>ОПАСНОСТЬ ТРАВМИРОВАНИЯ РУК Опасность травмирования рук при контакте с движущимися элементами. Код: CM12015.129X47.T06</p>
	<p>ОПАСНОСТЬ ОЖОГОВ И ЗАПРЕТ НА РАБОТУ ПРИ РАБОТАЮЩЕМ ДВИГАТЕЛЕ Риск ожога при контакте с горячими элементами. Код: CM12015.129X47.T07</p>
	<p>ОБЯЗАТЕЛЬНО ОЗНАКОМЬТЕСЬ С РУКОВОДСТВОМ ПО ЭКСПЛУАТАЦИИ Удалите ключ из панели управления и отсоедините аккумулятор перед техническим обслуживанием машины. Код: CM12015.129X47.T08</p>

ТАБ. 19



РИС. 20

Знак	Значение	Знак	Значение
	ОБЩАЯ ОПАСНОСТЬ		ПРИСТЕГНИТЕ РЕМЕНЬ БЕЗОПАСНОСТИ
	ПРИКАСАТЬСЯ РАЗРЕШЕНО ТОЛЬКО УПОЛНОМОЧЕННОМУ ПЕРСОНАЛУ		НОСИТЬ ЗАЩИТНУЮ СПЕЦОДЕЖДУ ОБЯЗАТЕЛЬНО
	ЗАПРЕЩАЕТСЯ СНИМАТЬ ЗАЩИТНЫЕ УСТРОЙСТВА		НОСИТЬ ЗАЩИТНУЮ ОБУВЬ ОБЯЗАТЕЛЬНО
	ЗАПРЕЩАЕТСЯ ВЫПОЛНЯТЬ ТЕХНИЧЕСКОЕ ОБСЛУЖИВАНИЕ НА РАБОТАЮЩЕЙ МАШИНЕ		ОБЯЗАТЕЛЬНО ЗАЩИЩАЙТЕ ЛИЦО (Только для ряда навесного оборудования, если указано на знаках и в инструкции по эксплуатации)
	ПРОХОД В ЗОНЕ ЗАПРЕЩЕН		ЗАЩИТА ОРГАНОВ СЛУХА ОБЯЗАТЕЛЬНА
	ОБЯЗАТЕЛЬНО ОЗНАКОМЬТЕСЬ С РУКОВОДСТВОМ		НОСИТЬ ЗАЩИТНЫЕ ПЕРЧАТКИ ОБЯЗАТЕЛЬНО

ТАБ. 20

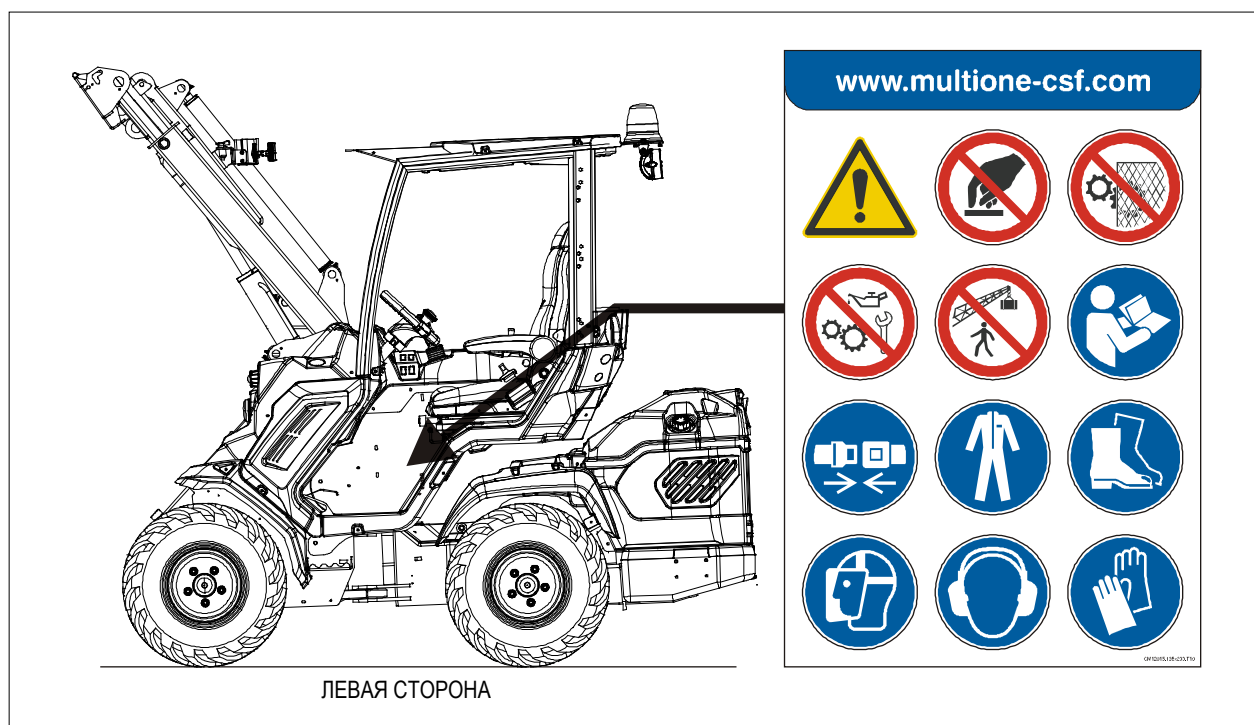

4.9 Загрязнение

4.9.1 Уровень звука

Уровень звука работающей машины без навесного оборудования.

Модель	9.5	9.6	10.8	10.9
Обороты двигателя *	1800	1600	1800	1600
Уровень А - удельное звуковое загрязнение на месте оператора (LpA) (без кабины). <i>дБ(А)</i>	86	87	85	87
Уровень А - удельное звуковое загрязнение на месте оператора (LpA) (с кабиной). <i>дБ(А)</i>	86	87	85	87
Номинальный уровень звуковой мощности (LwA). <i>дБ(А)</i>	100	100	101	100

(*) согласно статическим испытаниям производителя (скорректировано с учетом перевода теста).

ТАБ. 21



⚠ ПРЕДУПРЕЖДЕНИЕ

ОБЯЗАТЕЛЬНО ИСПОЛЬЗОВАТЬ ЗАЩИТНЫЕ НАУШНИКИ.
ОСТАТОЧНЫЙ РИСК № 5 (СМ. ПАР. 3.2).

4.9.2 Вибрация

Уровень вибрации измеряется на работающей машине и с оператором на сиденье оператора.

Модель	9.5	9.6	10.8	10.9
Обороты <i>Об/мин</i>	1600	1600	1600	1600
Вибрации <i>м/с²</i>	0,5	0,5	0,5	0,5

ТАБ. 22

4.10 Средства индивидуальной защиты

Знак	СИЗ для всех уполномоченных операторов	Знак	СИЗ для всех уполномоченных операторов
	Защита рук (защитные перчатки от механического и термического воздействия).		Защита лица (Только для ряда навесного оборудования, если указано на знаке и в инструкции по эксплуатации)
	Защита ног (обувь с усиленным носком и противоскользящей подошвой)		Защита органов слуха (защитные наушники).
	Защита тела (защитная одежда от механического воздействия).		

ТАБ. 23



⚠ ПРЕДУПРЕЖДЕНИЕ

ОЗНАКОМЬТЕСЬ С РУКОВОДСТВОМ ПО НАВЕСНОМУ ОБОРУДОВАНИЮ НА ПРЕДМЕТ ДОПОЛНИТЕЛЬНЫХ ОБЯЗАТЕЛЬНЫХ СИЗ.



5 ТРАНСПОРТИРОВКА И ХРАНЕНИЕ

5.1 Транспортировка

Как правило, машина доставляется клиенту силами дилера или с помощью «специализированной транспортной компании, которая с помощью собственного персонала и соответствующих средств гарантирует выполнение погрузочно-разгрузочных и транспортных работ в зависимости от вида транспорта (по суше, по морю, по воздуху).

5.2 Перевозка

Перевозка осуществляется во включенном состоянии может осуществляться на дорогах общего пользования в соответствии с местным законодательством.



⚠ ВНИМАНИЕ

УТОЧНЯЙТЕ ПОЛОЖЕНИЯ МЕСТНОГО ЗАКОНОДАТЕЛЬСТВА ОТНОСИТЕЛЬНО ПРАВИЛ ЭКСПЛУАТАЦИИ НА ДОРОГАХ ОБЩЕСТВЕННОГО ПОЛЬЗОВАНИЯ.

В противном случае для перемещения и/или передачи машины используется другое транспортное средство (например, грузовой автомобиль, прицеп и т. д.), подходящее для этих целей и с достаточной грузоподъемностью. Загрузка осуществляется с помощью пандусов (дополнительное оборудование).

Для загрузки машины на транспортное средство:

- 1) Разместите транспортное средство таким образом, чтобы погрузочная платформа была расположена горизонтально..
- 2) Убедитесь, что ramпы имеют достаточную грузоподъемность, надежно закреплены на транспортном средстве и наклон не превышает 30 градусов.
- 3) Включите машину (см. Пар. 8.3.2).
- 4) Рекомендуется разместить машину на транспортный прицеп так, чтобы центр тяжести располагался ближе к передней части (часть со сцепным устройством) прицепа.
- 5) Выключите машину (см. Пар. 8.3.6) и переведите ее в «безопасное состояние» (см. пар. 9.2).
- 6) Вставьте удерживающий кронштейн рулевого управления (см. пар. 5.2.1).
- 7) Отсоедините аккумулятор ключом выключения аккумулятора (см. пар. 7.1).
- 8) Убедитесь, что машина закреплена на платформе транспортного средства с помощью тросов, ремней, колесных зажимов на точках крепления (РИС. 21 – Сс. 1).



⚠ ПРЕДУПРЕЖДЕНИЕ

УБЕДИТЕСЬ, ЧТО В РАДИУСЕ ДЕСЯТИ МЕТРОВ ОТСУТСТВУЮТ ПРЕДМЕТЫ, ЖИВОТНЫЕ ИЛИ ЛЮДИ.



РИС. 21



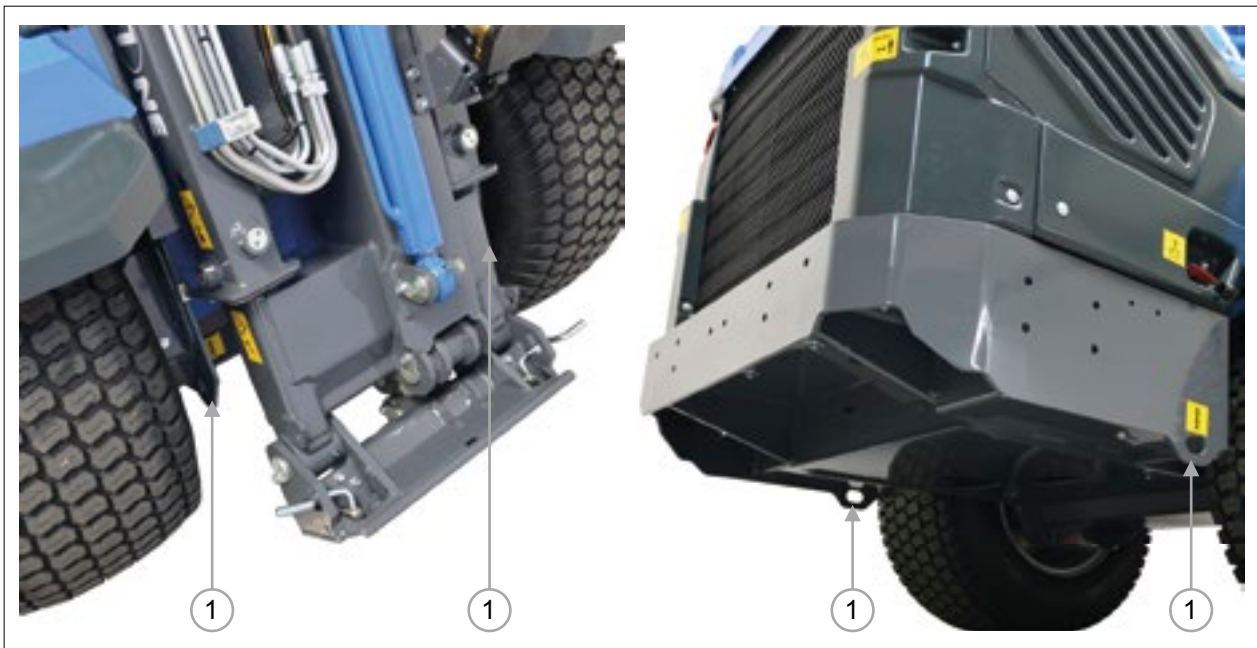
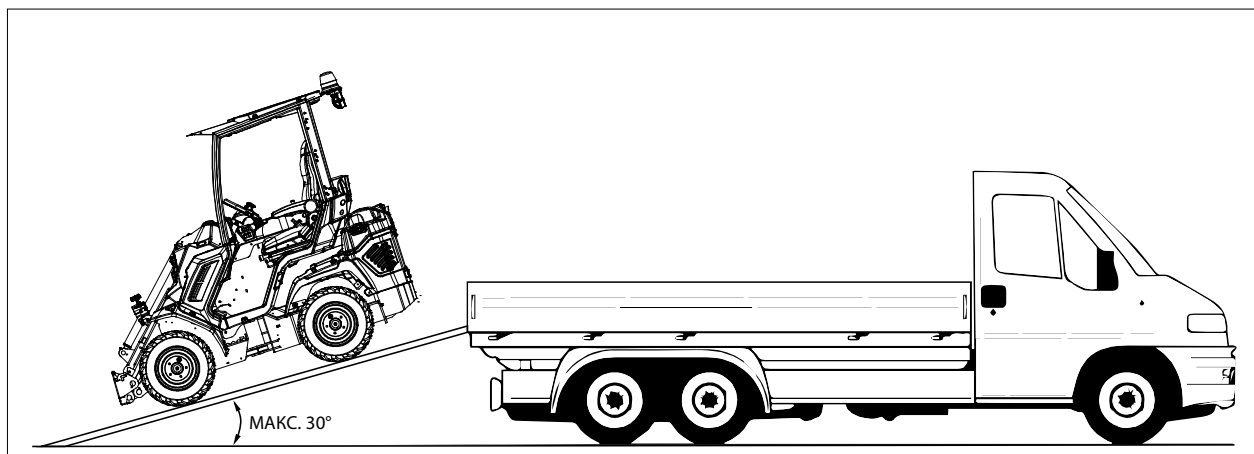

5.2.1 5.2.1 Процедура установки скобы блокировки рулевого управления

Скоба замка рулевого управления расположена под сиденьем водителя. Для ее установки выполните следующие действия:

- 1) Остановите машину, не используйте руль.
- 2) Активируйте стояночный тормоз (см. пар. 8.2.7).
- 3) Ослабьте рукоятку (РИС. 22– Сс. 1) кронштейна замка рулевого управления и фиксатор подъемного рычага.
- 4) Вставьте скобу (РИС. 23– Сс. 1) в две прорези, расположенные на левой стороне машины рядом с центральным шарниром рулевого управления и закрепите его заглушкой.
- 5) Используйте рулевое управление, чтобы зафиксировать положение скобы.



⚠ ПРЕДУПРЕЖДЕНИЕ

Сохраняются остаточные риски № 1, №2, №4 и №5 (СМ. ПАР. 3.2).



РИС. 22



РИС. 23

5.3 Процедура подъема машины

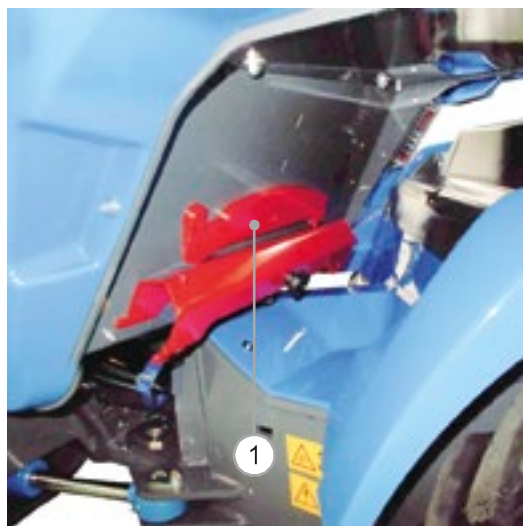
⚠ ОПАСНО

ОБЯЗАТЕЛЬНО УСТАНОВИТЕ КРОНШТЕЙН ЗАМКА РУЛЕВОГО УПРАВЛЕНИЯ (СМ. ПАР. 5.2.1) ПЕРЕД ПОДЪЕМОМ МАШИНЫ. НЕОБХОДИМО УСТАНОВИТЬ КРЕПЕЖНЫЕ СКОБЫ (ДОСТУПНЫ В КАЧЕСТВЕ ОПЦИИ) НА КАЖДЫЙ КОЛЕСНЫЙ ДИСК МАШИНЫ (СМ. 9.8.3).

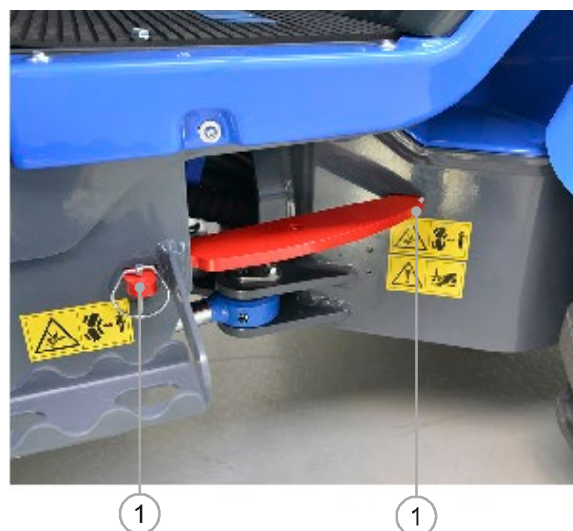

ОБЯЗАТЕЛЬНО ИСПОЛЬЗОВАТЬ РЕМНИ, ЦЕПИ И КРЮКИ В СООТВЕТСТВИИ С НАЗНАЧЕНИЕМ, СООТВЕТСТВУЮЩЕЙ ГРУЗОПОДЪЕМНОСТИ И В ХОРОШЕМ СОСТОЯНИИ.

ОБЯЗАТЕЛЬНО ИСПОЛЬЗОВАТЬ КРАНЫ И ПОДЪЕМНОЕ ОБОРУДОВАНИЕ СООТВЕТСТВУЮЩЕЙ ГРУЗОПОДЪЕМНОСТИ И ДОПУСКАТЬ К РАБОТАМ ТОЛЬКО ЛИЦЕНЗИРОВАННЫХ ОПЕРАТОРОВ.

ОБЯЗАТЕЛЬНО ПОДНИМАТЬ МАШИНУ БЕЗ ЧЕЛОВЕКА НА БОРТУ И БЕЗ УСТАНОВЛЕННОГО ОБОРУДОВАНИЯ.

ОБЯЗАТЕЛЬНО ОБЕСПЕЧЬТЕ, ЧТОБЫ В ОБЛАСТИ, ГДЕ ОСУЩЕСТВЛЯЮТСЯ ПОДЪЕМНЫЕ ОПЕРАЦИИ, НЕТ ЛИЦ, ЖИВОТНЫХ ИЛИ ОБЪЕКТОВ, БЕЗОПАСНОСТЬ КОТОРЫХ МОЖЕТ СЛУЧАЙНО ОКАЗАТЬСЯ ПОД УГРОЗОЙ

Чтобы поднять машину, выполните следующие действия:

- 1) Переведите машину в «безопасное состояние» (см. пар. 9.2).
- 2) Вставьте кронштейн блокировки рулевого управления (РИС. 24 - Сс. 3) (см. пар. 5.2.1).
- 3) Зацепите подъемные стропы (РИС. 24 - Сс. 1) за крепежные скобы на передних и задних колесах (РИС. 24 - Сс. 2)
- 4) Чтобы избежать повреждения машины во время подъема, следите за тем, чтобы подъемные ремни не касались машины в любой точке.
- 5) Перед выполнением подъема проверьте балансировку.
- 6) 6) Поднимайте машину медленно, избегая колебаний или толчков.



РИС. 24



5.4 Хранение

Если машина не используется в течение длительного времени, необходимо:

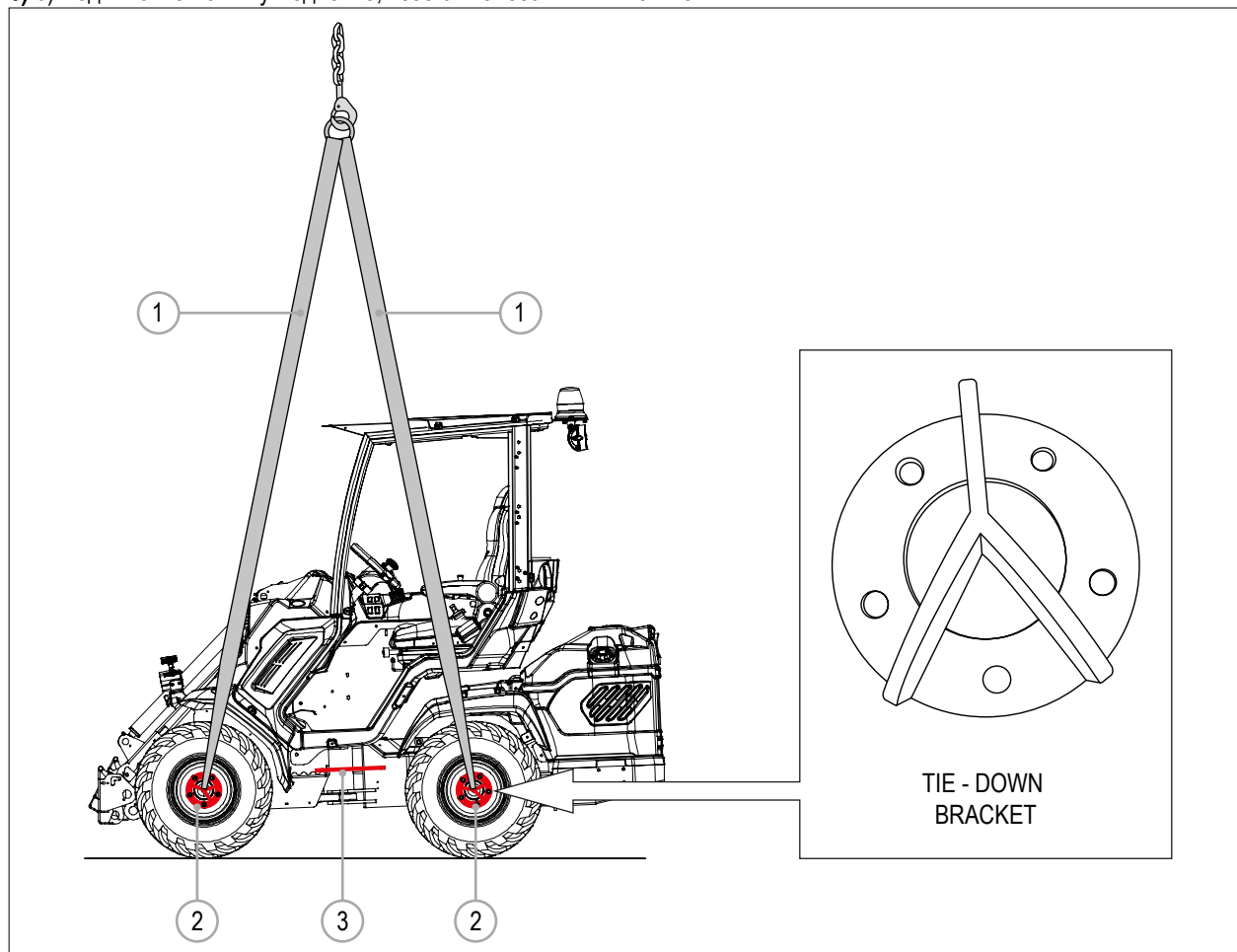
- 1) Поставить машину в безопасном месте, защищенном от непогоды, солнечного света и пыли, и перевести её в «безопасное состояние» (см. пар. 9.2).
- 2) Очистить машину.
- 3) Смазать соединения, рычаги (см. гл. 9).
- 4) Отключить аккумулятор (см. пар. 7.1).

Храните аккумулятор в соответствии с инструкцией на аккумулятор.



⚠ ПРЕДУПРЕЖДЕНИЕ

ВО ВРЕМЯ ХРАНЕНИЯ ОБЯЗАТЕЛЬНО УСТАНОВИТЬ СТОЯНОЧНЫЙ ТОРМОЗ (СМ. ПАР. 8.3.7), УДАЛИТЬ КЛЮЧ ЗАЖИГАНИЯ ИЗ ПАНЕЛИ УПРАВЛЕНИЯ И ХРАНИТЬ ЕГО В БЕЗОПАСНОМ МЕСТЕ.

6 ASSEMBLY AND INSTALLATION

6.1 Сборка

Машина поставляется производителем готовой к использованию, дополнительный монтаж или подключение не требуются.

6.2 Дополнительное оснащение

Машина может по запросу оснащаться следующим оборудованием. На сайте www.multione.com перечислены варианты дополнительного оснащения.

⚠ ПРЕДУПРЕЖДЕНИЕ

УСТАНОВКА ДОПОЛНИТЕЛЬНОГО ОСНАЩЕНИЯ, ЕСЛИ НЕ УКАЗАНО ИНОЕ, ДОЛЖНА ВЫПОЛНЯТЬСЯ АВТОРИЗОВАННЫМ ДИЛЕРОМ И/ЛИ МАСТЕРСКОЙ, УТВЕРЖДЕННОЙ ПРОИЗВОДИТЕЛЕМ.

ЗАПРЕЩАЕТСЯ ПЕРЕДВИГАТЬСЯ НА МАШИНЕ С ОТКРЫТОЙ ДВЕРЬЮ КАБИНЫ (ПРИ НАЛИЧИИ) (СМ. ПАР. 8.2.3).

ЗАПРЕЩАЕТСЯ ИСПОЛЬЗОВАТЬ МАШИНУ, ДАЖЕ ОБОРУДОВАННУЮ КАБИНОЙ, В ОПАСНОЙ ДЛЯ ОПЕРАТОРА СРЕДЕ. ОБРАТИТЕСЬ К СВОЕМУ ДИЛЕРУ ДЛЯ ПРОВЕРКИ СОВМЕСТИМОСТИ ДОПОЛНИТЕЛЬНОГО ОСНАЩЕНИЯ С ВАШЕЙ МАШИНОЙ.

ИСПОЛЬЗОВАНИЕ МАШИНЫ С КАБИНОЙ ОБЯЗАТЕЛЬНО ДЛЯ ТЯЖЕЛЫХ ПОГОДНЫХ УСЛОВИЯХ, КОТОРЫЕ МОГУТ ОКАЗАТЬ НЕГАТИВНОЕ ВОЗДЕЙСТВИЕ НА ЗДОРОВЬЕ ОПЕРАТОРА.

МАКСИМАЛЬНАЯ НАГРУЗКА ЗАДНЕЙ МУФТЫ ОТЛИЧАЕТСЯ НА РАЗНЫХ ТИПАХ МАШИН. ОПЕРАТОР ОБЯЗАН ОПРЕДЕЛИТЬ ВОЗМОЖНОСТИ ПОДКЛЮЧЕНИЯ НАВЕСНОГО ОБОРУДОВАНИЯ И ЕГО ГРУЗОПОДЪЕМНОСТИ.



⚠ ВНИМАНИЕ

ЗАПРЕЩАЕТСЯ БУКСИРОВКА НАВЕСНОГО ОБОРУДОВАНИЯ И/ЛИ ДРУГИХ ЭЛЕМЕНТОВ С ПОМОЩЬЮ БУКСИРОВОЧНОГО КРЮКА, А ТАКЖЕ ОСУЩЕСТВЛЯТЬ БУКСИРОВКУ ГРАЖДАНСКОГО АВТОТРАНСПОРТА.

ЗАПРЕЩАЕТСЯ ПРЕВЫШАТЬ НАГРУЗКУ НА БУКСИРОВОЧНЫЙ КРЮК.

ЗАПРЕЩАЕТСЯ УСТАНОВЛИВАТЬ НЕОРИГИНАЛЬНОЕ НАВЕСНОЕ ОБОРУДОВАНИЕ.



6.3 Навесное оборудование

6.3.1 Доступное навесное оборудование

Машина предназначена для использования с разными навесными приспособлениями, установленными на быстром соединительном устройстве. Список предоставлен на сайте: www.multione.com во вкладке «Навесное оборудование» («attachments»). Список доступного навесного оборудования постоянно обновляется и расширяется, поэтому не приводится в настоящем руководстве. Оборудование можно приобрести непосредственно у производителя или у его уполномоченных дилеров уполномоченных.



⚠ ОПАСНО

ЗАПРЕЩАЕТСЯ СОЕДИНЯТЬ НЕПОДХОДЯЩЕЕ И НЕОРИГИНАЛЬНОЕ НАВЕСНОЕ ОБОРУДОВАНИЕ.



⚠ ПРЕДУПРЕЖДЕНИЕ

УТОЧНЯЙТЕ У УПОЛНОМОЧЕННОГО ДИЛЕРА ОТНОСИТЕЛЬНО СОВМЕСТИМОСТИ НАВЕСНОГО ОБОРУДОВАНИЯ И МАШИНЫ.



⚠ ВНИМАНИЕ

ПРОИЗВОДИТЕЛЬ НЕ НЕСЕТ ОТВЕТСТВЕННОСТИ ЗА УЩЕРБ ЛЮДЯМ, ЖИВОТНЫМ ИЛИ ВЕЩАМ, ВЫЗВАННЫЙ НЕСОБЛЮДЕНИЕМ ИНСТРУКЦИЙ, УКАЗАННЫХ В НАСТОЯЩЕМ РУКОВОДСТВЕ.

6.3.2 Сборка навесного оборудования

Процедуры соединения и отсоединения описаны в **гл. 8**.

6.4 Противовесы

Процедуры соединения и отсоединения описаны в **пар. 11.4**.



7 ПРОВЕРКА ПЕРЕД ПЕРВЫМ ЗАПУСКОМ



⚠ ПРЕДУПРЕЖДЕНИЕ

ПЕРЕД ПЕРВЫМ ЗАПУСКОМ ОБЯЗАТЕЛЬНО ВЫПОЛНИТЕ СЛЕДУЮЩИЕ ДЕЙСТВИЯ.

сС.	Действия
1	Убедитесь, что машина и все её элементы не повреждены.
2	Проверьте целостность системы безопасности (ремень, ROPS и т. д.).
3	Проверьте уровень масла в двигателе (см. гл. 9).
4	Проверьте уровень воды в двигателе (см. гл. 9).
5	Проверьте уровень масла в гидравлическом контуре (см. гл. 9).
6	Включите цепь питания от аккумулятора, поворотом ключа отсоединения аккумулятора (см. пар.7.1).
7	Проверьте ниппели и при необходимости смажьте (см. гл. 9).
8	Изучите и привыкните к элементам управления и их функциям (см. пар. 4.3).

ТАБ. 24

7.1 Подключение/отключение аккумулятора

Для восстановления электрического соединения аккумулятора выполните следующие действия:

- 1) Снимите заглушку с отверстия в переключателе аккумулятора.
- 2) Вставьте специальный ключ (РИС. 25 – Сс. 1) в выключатель аккумулятора и поверните его по часовой стрелке.

Для отсоединения аккумулятора выполните следующие действия:

- 1) Поверните специальный ключ (РИС. 25 – Сс. 1) против часовой стрелки, храните его в надежном месте.
- 2) Закройте отверстие ключа специальной заглушкой.



РИС. 25



8 ЭКСПЛУАТАЦИЯ

8.1 Настройки

8.1.1 Настройки водительского сиденья

Машина оснащена сиденьем, регулируемым в горизонтальном направлении.

- Для регулировки положения сиденья водителя действуйте следующим образом:

- 1) Сядьте на сиденье.
- 2) Потяните и удерживайте рычаг (РИС. 26 – Сс. 3), расположенный под сиденьем с правой стороны.
- 3) Сдвиньте сиденье назад или вперед в удобное для вас положение.
- 4) Отпустите рычаг и слегка сдвиньте сиденье до характерного звука.

- Регулировка системы демпфирования происходит следующим образом:

- 1) Сядьте на сиденье.
- 2) Поворачивайте ручку (РИС. 26 - Сс. 2), расположенную в центре под сиденьем, пока индикатор (РИС. 26 – Сс. 1) не окажется в зеленой зоне.
- 3) После этого расположите рычаг (если есть) горизонтально, чтобы избежать повреждений.

- Для регулировки подлокотников сидений поверните ручку (РИС. 26 - Сс. 4), расположенную под ними.
- Для регулировки спинки модели Комфорт:

- 1) Сядьте на сиденье.
- 2) Потяните ручку (РИС. 26- Сс. 5) и удерживайте ее.
- 3) Установите спинку (РИС. 26 - Сс. 6) в нужное положение и отпустите ручку (РИС. 26 - Сс. 5), чтобы зафиксировать ее на месте. Сиденье Комфорт оснащено регулируемым подголовником (РИС. 26 - Сс. 7).

⚠ ВНИМАНИЕ

МОДЕЛИ СИДЕНЬЯ МОГУТ РАЗЛИЧАТЬСЯ РАЗНЫХ СТРАНАХ И В СООТВЕТСТВИИ С ВАРИАНТАМИ ОСНАЩЕНИЯ.



РИС. 26



8.2 Проверка перед включением зажигания



⚠ ОПАСНО

ПЕРЕД ЭКСПЛУАТАЦИЕЙ ОЗНАКОМЬТЕСЬ С ДАННЫМ РУКОВОДСТВОМ.
ПЕРЕД ВКЛЮЧЕНИЕМ ОБЯЗАТЕЛЬНО ПРОВЕРЬТЕ УРОВЕНЬ ГИДРАВЛИЧЕСКОГО МАСЛА (СМ. ПАР. 8.4.3).



⚠ ПРЕДУПРЕЖДЕНИЕ

ДО ЗАПУСКА ОБЯЗАТЕЛЬНО ВЫПОЛНЕНИЕ СЛЕДУЮЩИХ ПРОВЕРОК.

Сс.	Действия
1	Убедитесь, что машина и все её элементы не повреждены.
2	Убедитесь, что системы безопасности не повреждены (ремень, ROPS и т. д.).
3	Проверьте уровень топлива на многофункциональном устройстве (см. пар. 4.3.2).
4	Проверьте уровень масла в двигателе (см. гл. 9).
5	Проверьте уровень воды в двигателе (см. гл. 9).
6	Проверьте уровень масла в гидравлическом контуре (см. гл. 9).
7	Убедитесь, что все органы управления находятся в нейтральном положении.
8	Убедитесь, что дроссельная заслонка стоит на минимуме.
9	Убедитесь, что стояночный тормоз активирован (см. пар. 8.2.7).
10	Убедитесь, что плановое техническое обслуживание проведено.

ТАБ. 25

8.2 Штатная эксплуатация

8.2.1 Действия для занятия правильного положения для управления машиной



⚠ ПРЕДУПРЕЖДЕНИЕ

ДЕРЖИТЕ УПОР ДЛЯ НОГ И ПОДПЕДАЛЬНУЮ ПЛОЩАДКУ В ЧИСТОТЕ.

Для посадки в машину:

- 1) Держите левой рукой передний правый край крыши или, если машина оборудована кабиной, за ручку.
- 2) Поставьте левую ногу на специальную подножку.
- 3) Поднимитесь на место для водителя и сядьте на сиденье.
- 4) Поставьте ноги на соответствующие площадки для ног с противоскользящей поверхностью.
- 5) пристегните ремень безопасности.

8.2.1.1 Правильное положение при эксплуатации

Правильное положение оператора:

- На сиденье, спиной опирается на спинку сиденья, ремень безопасности пристегнут.
- Лицом по направлению движения.
- Левая рука на руле.
- Правая рука свободна для управления другими системами.
- Левая нога опирается на подножку с противоскользящей поверхностью.
- Правая нога опирается на подножку с противоскользящей поверхностью, управляет педалями движения вперед и назад.



8.2.2 Запуск

⚠ ОПАСНО

ПЕРЕД НАЧАЛОМ РАБОТЫ УБЕДИТЕСЬ, ЧТО В РАДИУСЕ ДЕСЯТИ МЕТРОВ ОТСУТСТВУЮТ ПОСТОРОННИЕ ПРЕДМЕТЫ, ЖИВОТНЫЕ ИЛИ ЛЮДИ.



⚠ ПРЕДУПРЕЖДЕНИЕ

ВСЕ ОПЕРАЦИИ УПРАВЛЕНИЯ ПАР. 8.2 ДОЛЖНЫ БЫТЬ ВЫПОЛНЕНЫ ДО ЗАПУСКА МАШИНЫ.

ПЕРЕД ЗАПУСКОМ ОБЯЗАТЕЛЬНО ПРОВЕРИТЬ, ЧТО ВСЕ ОРГАНЫ УПРАВЛЕНИЯ НАХОДЯТСЯ В НЕЙТРАЛЬНОМ ПОЛОЖЕНИИ И ЧТО СТОЯНОЧНЫЙ ТОРМОЗ АКТИВИРОВАН.

ПЕРЕД ЗАПУСКОМ УБЕДИТЕСЬ, ЧТО ВЫПОЛНЕНО ПЛАНОВОЕ ОБСЛУЖИВАНИЕ МАШИНЫ, ОСОБЕННО ЧИСТКА. УБЕДИТЕСЬ В ОТСУТСТВИИ ОБЪЕКТОВ ИЛИ МАТЕРИАЛОВ, КОТОРЫЕ МОГУТ ПОМЕШАТЬ УПРАВЛЕНИЮ.

Для запуска двигателя выполните следующие действия:

- 1) Установите желтый селекторный переключатель (РИС. 27 - Сс. 1) в Поз. "Центр". Если не установить переключатель в эту позицию, машина не заведется.
- 2) Установите дроссель (РИС. 27 - Сс. 2) на минимум: Поз. "Черепашка".
- 3) Поверните ключ (РИС. 27 - Сс. 3) в Поз. "2"  для активации свечи накаливания и держите не менее 5 секунд.
- 4) Поверните ключ (РИС. 27 - Сс. 3) в Поз. "3"  и держите 2 секунды, если двигатель не запускается, отпустите ключ и начните с шага 1).

⚠ ВНИМАНИЕ

ЧТОБЫ ИЗБЕЖАТЬ РАЗРЯДА АККУМУЛЯТОРА, НЕ ПОВТОРЯЙТЕ ПРОЦЕДУРУ ЗАПУСКА И ОСТАНОВКИ МАШИНЫ НЕСКОЛЬКО РАЗ ПОДРЯД

ПЕРЕД ЭКСПЛУАТАЦИЕЙ РЕКОМЕНДУЕМ ПРОТЕСТИРОВАТЬ ФУНКЦИИ МАШИНЫ, ЧТОБЫ ПОЛУЧИТЬ ПРЕДСТАВЛЕНИЕ ОБ ОСОБЕННОСТЯХ ЕЕ РАБОТЫ.



РИС. 27



8.2.3 Рулевое управление

Для передвижения на машине выполните следующее:

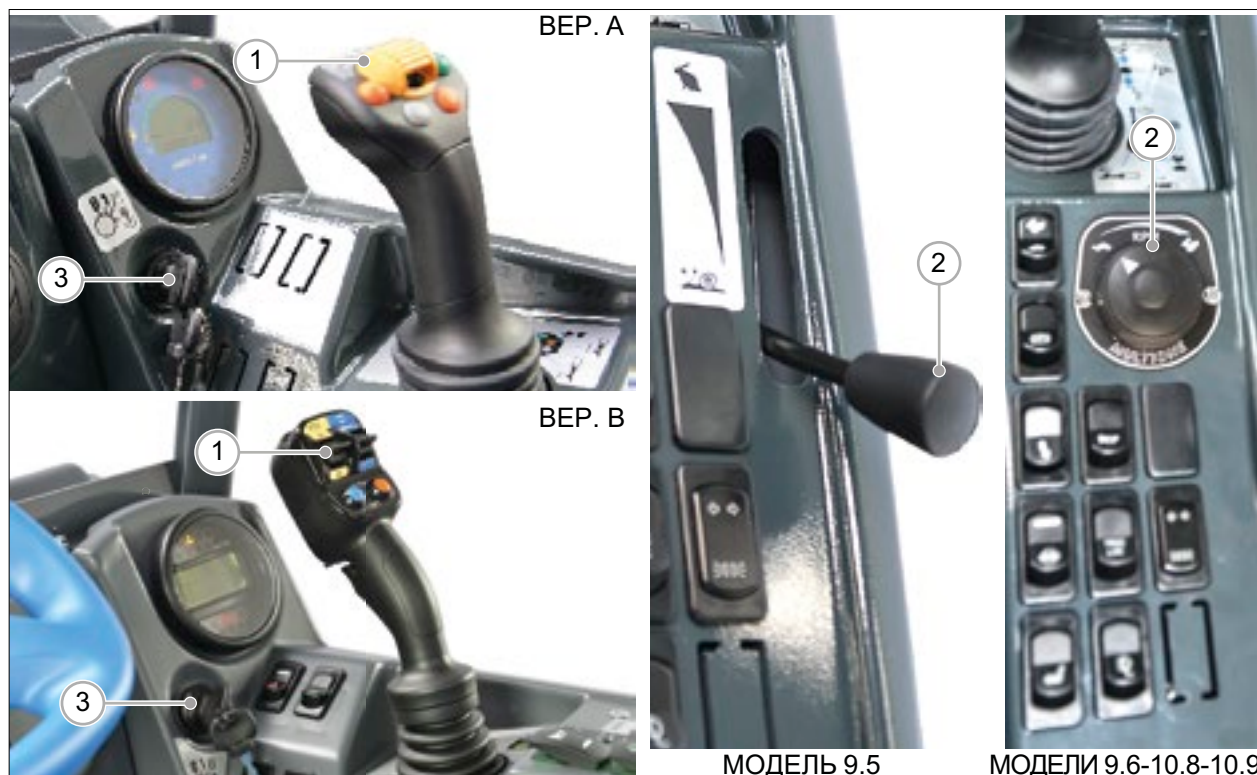
- 1) Заведите машину (см. пар. 8.2.2).
- 2) Отпустите стояночный тормоз (см. пар. 8.2.7).
- 3) Увеличьте обороты двигателя, нажав рычаг управления дросселем.
- 4) Нажмите педаль желаемого направления движения «Вперед» (РИС. 28 - Сс. 1) или «Назад» (РИС. 28 - RCc 2).
- 5) Используя руль выберите направление движения.

⚠ ОПАСНО



ПЕРЕДВИЖЕНИЕ С ОТКРЫТОЙ ДВЕРЬЮ ЗАПРЕЩЕНО (ЕСЛИ ДВЕРЬ ВКЛЮЧЕНА В КОМПЛЕКТАЦИЮ). В ПРОТИВНОМ СЛУЧАЕ, ДВЕРЬ МОЖЕТ БЫТЬ ПОВРЕЖДЕНА ВО ВРЕМЯ ДВИЖЕНИЯ.

ДЛЯ ОБЕСПЕЧЕНИЯ СТАБИЛЬНОСТИ СНИЖАЙТЕ СКОРОСТЬ НА ПОВОРОТАХ.

ОБЯЗАТЕЛЬНО РЕГУЛИРУЙТЕ СКОРОСТЬ В СООТВЕТСТВИИ С ПОВЕРХНОСТЬЮ ДОРОГИ.

НА НЕРОВНЫХ ИЛИ МЯГКИХ ПОВЕРХНОСТЯХ НЕОБХОДИМО СНИЗИТЬ СКОРОСТЬ ДО МИНИМУМА (3 КМ/Ч) И ДЕРЖАТЬ НАВЕНОЕ ОБОРУДОВАНИЕ И ГРУЗ, КАК МОЖНО БЛИЖЕ К ПОВЕРХНОСТИ.

⚠ ОПАСНО



ЗАПРЕЩЕНО ПЕРЕДВИЖЕНИЕ С ПОДНЯТОЙ СТРЕЛОЙ ПОДЪЕМНОГО УСТРОЙСТВА, ДОПОЛНИТЕЛЬНЫМ ОБОРУДОВАНИЕМ ИЛИ ГРУЗОМ.

ЗАПРЕЩАЕТСЯ ВЫВЕШИВАТЬСЯ ИЗ КАБИНЫ НА ХОДУ.

⚠ ОПАСНО



ПОМНИТЕ, ЧТО НА ПОВОРОТАХ ЧАСТЬ МАШИНЫ С ВОДИТЕЛЬСКИМ СИДЕНИЕМ ВЫХОДИТ ЗА ЦЕНТРАЛЬНЫЙ РАДИУС ПОВОРОТА, ОБРАТИТЕ ОСОБОЕ ВНИМАНИЕ НА НАЛИЧИЕ ПРЕПЯТСТВИЙ (СМ. РИС. 29).



РИС. 28



РИС. 29

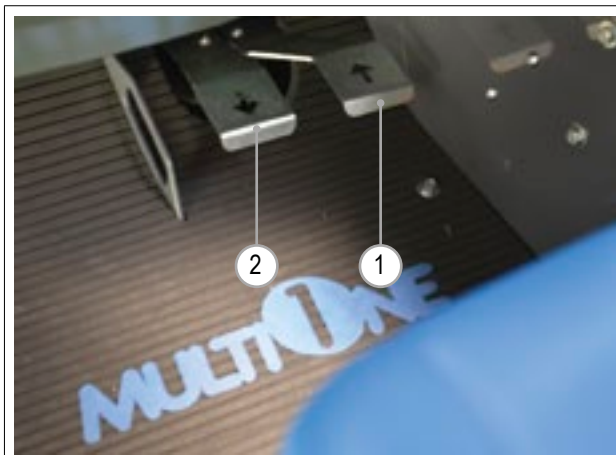

8.3.3.1 Движение на наклонных поверхностях

⚠ ОПАСНО

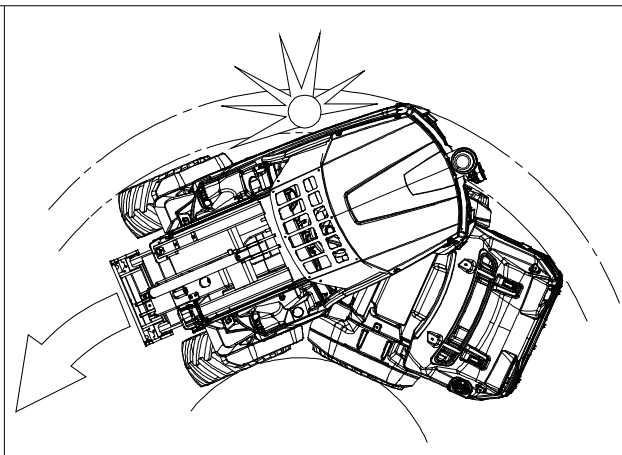
ПЕРЕД ДВИЖЕНИЕМ ПО НАКЛОННОЙ ПОВЕРХНОСТИ ОЗНАКОМЬТЕСЬ С «РУКОВОДСТВОМ ПО РАБОТЕ НА СКЛОНАХ» ПАР. 11.9.

НЕ ПЕРЕДВИГАЙТЕСЬ НА ПОВЕРХНОСТЯХ С НАКЛОНОМ БОЛЕЕ 15° (СМ. РИС. 30).

ПРИ ДВИЖЕНИИ ПО СКЛОНУ ЦЕНТР ТЯЖЕСТИ ДОЛЖЕН НАХОДИТЬСЯ СВЕРХУ.

БУДЬТЕ ЧРЕЗВЫЧАЙНО ОСТОРОЖНЫ НА СКЛОНАХ.

БУДЬТЕ ОСОБО ОСТОРОЖНЫ ПРИ ИЗМЕНЕНИИ НАПРАВЛЕНИЯ ДВИЖЕНИЯ НА СКЛОНАХ.

НА УПРАВЛЕНИЕ МОЖЕТ ВЛИЯТЬ УСТАНОВЛЕННОЕ НАВЕСНОЕ ОБОРУДОВАНИЕ.

УМЕНЬШАЙТЕ СКОРОСТЬ ДВИЖЕНИЯ НА СКЛОНАХ.

НА СКЛОНАХ ПОДЪЕМНОЕ УСТРОЙСТВО И ГРУЗ ДОЛЖНЫ НАХОДИТЬСЯ, КАК МОЖНО БЛИЖЕ К ПОВЕРХНОСТИ. ПРИ ПОДЪЕМЕ ГРУЗА И/ИЛИ ПОДЪЕМНОГО УСТРОЙСТВА СТАБИЛЬНОСТЬ МАШИНЫ СНИЖАЕТСЯ. БУДЬТЕ ПРЕДЕЛЬНО ОСТОРОЖНЫ.



РИС. 30



8.2.3.2 Передвижение по дорогам общего пользования

Удостоверьтесь, что передвижение на машине по дорогам общего пользования разрешено.

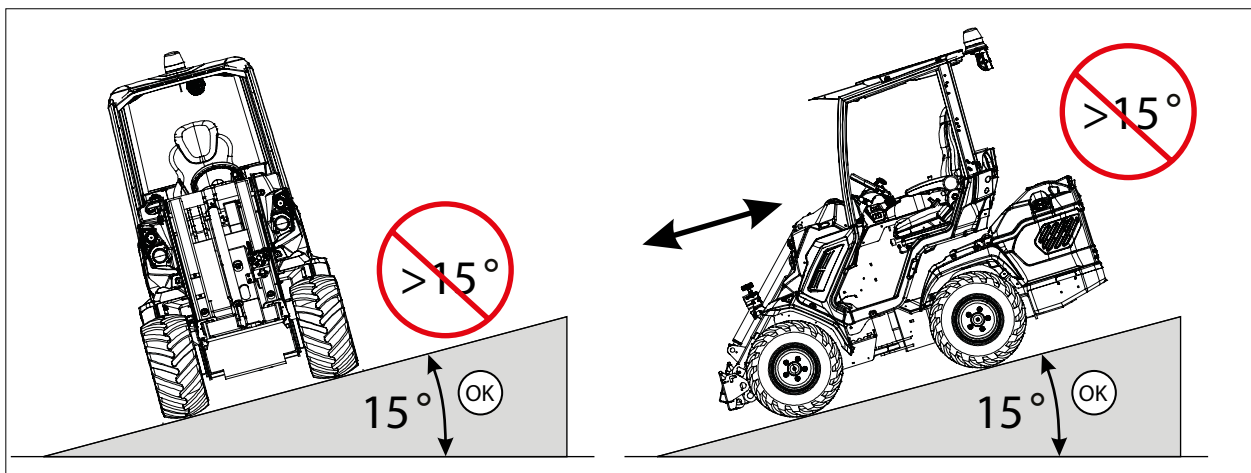

⚠ ВНИМАНИЕ

ЗАПРЕЩЕНО ИСПОЛЬЗОВАТЬ МАШИНУ НА ДОРОГАХ ОБЩЕГО ПОЛЬЗОВАНИЯ, ЕСЛИ ЭТО ПРОТИВОРЕЧИТ МЕСТНОМУ ЗАКОНОДАТЕЛЬСТВУ.
ЗАПРЕЩАЕТСЯ БУКСИРОВКА НАВЕСНОГО ОБОРУДОВАНИЯ И/ИЛИ ДРУГИХ ЧАСТЕЙ С ПОМОЩЬЮ БУКСИРОВОЧНОГО КРЮКА, А ТАКЖЕ БУКСИРОВКА ГРАЖДАНСКОГО АВТОТРАНСПОРТА.
ЗАПРЕЩЕНА БУКСИРОВКА ПРИЦЕПОВ МАССОЙ БОЛЕЕ 750 КГ.

При эксплуатации на дорогах общего пользования блокировка подъемного устройства обязательно. Машина оснащена двумя клапанами, ограничивающими подачу гидравлического масла в гидроцилиндр подъемного устройства

- 1) Сверните стрелу.
- 2) Переместите навесное оборудование, установленное на универсальной монтажной пластине на высоту 20 см от земли.
- 3) Выключите машину (см. пар. 8.2.6).
- 4) Для блокировки подъемного устройства закройте два клапана, расположенные рядом с подъемным цилиндром рычага. Клапаны закрыты, когда соответствующие рычаги перпендикулярны трубке гидравлического масла.
- 5) Движение по дорогам общего пользования разрешено.

Для разблокировки стрелы выполните следующие действия:

- 1) Выключите машину (см. пар. 8.2.6).
- 2) Откройте два клапана для разблокировки подъемного рычага. Клапаны открыты, когда рычаги параллельны соответствующей трубке гидравлического масла.

8.2.4 Присоединение навесного оборудования



⚠ ОПАСНО

ЗАПРЕЩАЕТСЯ СОЕДИНЯТЬ НЕПОДХОДЯЩЕЕ ИЛИ НЕОРИГИНАЛЬНОЕ НАВЕСНОЕ ОБОРУДОВАНИЕ.



⚠ ПРЕДУПРЕЖДЕНИЕ

ОЗНАКОМЬТЕСЬ С РУКОВОДСТВОМ ПО НАВЕСНОМУ ОБОРУДОВАНИЮ ПЕРЕД МОНТАЖОМ, ДЕМОНТАЖОМ И ПРИМЕНЕНИЕМ НАВЕСНОГО ОБОРУДОВАНИЯ.



⚠ ПРЕДУПРЕЖДЕНИЕ

СОХРАНЯЮТСЯ ОСТАТОЧНЫЕ РИСКИ № 1, № 2 И № 3 (СМ. ПАР. 3.2).

8.2.4.1 Механическое присоединение навесного оборудования

Для присоединения навесного оборудования выполните следующие действия:

- 1) Убедитесь, что навесное оборудование находится на твердой и ровной поверхности.
- 2) Заведите машину (см. пар. 8.2.2).
- 3) Наклоните многофункциональный джойстик **вправо**, быстрое сцепное устройство наклонится вперед.
- 4) Заглушите машину (см. пар. 8.2.6).
- 5) Выйдите из машины и займите рабочие места **D** и **E** (см. пар. 4.2).
- 6) Поднимите и нажмите два рычага (РИС. 31 - Сс. 3), расположенные на быстром сцепном устройстве, заглушки креплений поднимутся.
- 7) Снова поднимитесь в машину и заведите ее (см. пар. 8.2.2).
- 8) Осторожно подтяните быстрое сцепное устройство к навесному оборудованию, чтобы поднять круглый профиль на верхнем конце (РИС. 31 – Сс. 2) к предназначенным для него посадочным местам крепления (РИС. 31 – Сс. 1).
- 9) Медленно переместите многофункциональный джойстик влево, чтобы быстросъемная муфта отклонилась назад, поднимите быстрое сцепное устройство ещё на несколько сантиметров. Система сцепления автоматически закроется, а две заглушки войдут в гнезда навесного оборудования (РИС. 31 – Сс. 4).
- 10) Проверьте визуально, что два рычага (РИС. 31 – Сс. 5) находятся в нижнем положении. Если нет, соединение не было произведено.
- 11) Поднимите навесное устройство и наклоните его вперед, перемещая многофункциональный джойстик вправо, визуально удостоверьтесь, что две соединительные вилки правильно встали в предназначенные места для навесного оборудования. Если нет, переместите навесное оборудование на землю и повторите процедуру с шага 3)







РИС. 31

8.2.4.2 Механическое соединение навесного оборудования с системой гидравлической блокировки (опция)

Чтобы выполнить присоединение навесного оборудования, если машина оснащена гидравлической системой разблокировки, выполните следующие действия:

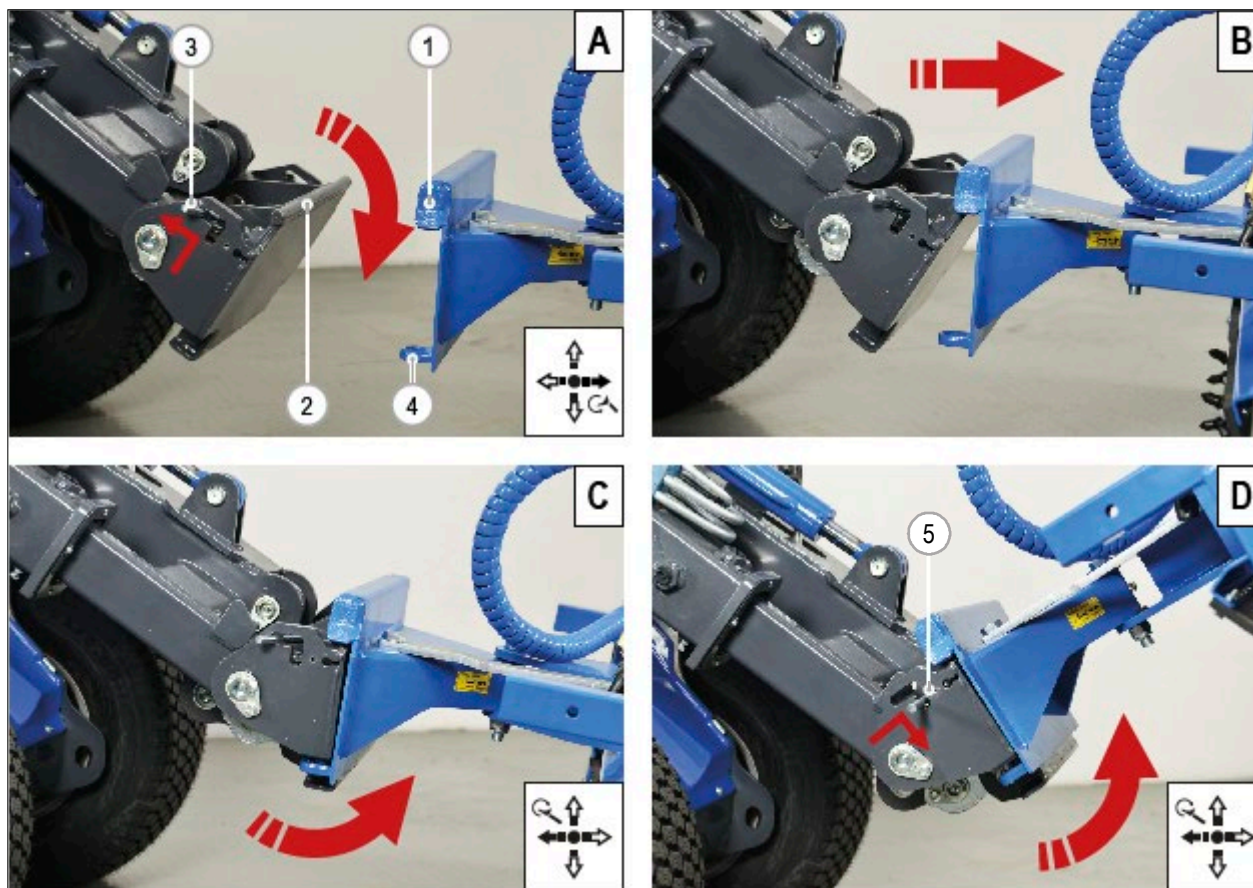
- 1) Убедитесь, что навесное оборудование находится на твердой и ровной поверхности.
- 2) Заведите машину (см. пар. 8.2.2).
- 3) Наклоните многофункциональный джойстик **вправо**, быстро сцепное устройство наклонится вперед. При необходимости отведите назад на несколько сантиметров.
- 4) Осторожно подтяните быстрое сцепное устройство к навесному оборудованию, круглый профиль на верхнем конце (РИС. 31 – Сс. 2) поднимется к предназначенным для него посадочным местам крепления (РИС. 31 – Сс. 1).
- 5) Нажмите и удерживайте кнопку разблокировки навесного оборудования  (ТАБ. 5 - Сс. 1) и одновременно активируйте селектор потока муфты в переднем положении (см. пар. 4.3.4).
- 6) Переместите многофункциональный джойстик **влево**, чтобы откинуть быстрое сцепное устройство. После выполнения этих действий быстрое сцепное устройство и навесное оборудование будут на одном уровне.
- 7) Отпустите кнопку разблокировки навесного оборудования  (ТАБ. 5 - Сс. 1), две соединительные вилки опустятся и встанут в предназначенные места для навесного оборудования.
- 8) Поднимите навесное оборудование и наклоните вперед, перемещая многофункциональный джойстик вправо, чтобы визуально убедиться, что две соединительные вилки правильно встали в посадочные места навесного оборудования. Если нет, переместите навесное оборудование на землю и повторите процедуру начиная с шага 1).



8.2.4.3 Гидравлическое соединение навесного оборудования (при наличии)



⚠ ОПАСНО

ЗАПРЕЩАЕТСЯ ВЫПОЛНЯТЬ ПОДКЛЮЧЕНИЕ ГИДРАВЛИЧЕСКИХ ШЛАНГОВ НА РАБОТАЮЩЕМ ДВИГАТЕЛЕ, ПОКА ВЫ НЕ ВКЛЮЧИТЕ ДИСПЛЕЙ ДАТЧИКА ДАВЛЕНИЯ ГИДРАВЛИЧЕСКОГО МАСЛА И НЕ ЗАВЕРШИТЕ ПРОЦЕДУРУ СОЕДИНЕНИЯ.



⚠ ПРЕДУПРЕЖДЕНИЕ

ПЕРЕД СОЕДИНЕНИЕМ ОЗНАКОМЬТЕСЬ С РУКОВОДСТВОМ ПО ЭКСПЛУАТАЦИИ НАВЕСНОГО ОБОРУДОВАНИЯ.



⚠ ПРЕДУПРЕЖДЕНИЕ

СОХРАНЯЕТСЯ ОСТАТОЧНЫЙ РИСК № 1 (СМ. ПАР. 3.2).

Перед выполнением гидравлических соединений между машиной и навесным оборудованием (РИС. 34) необходимо сбросить остаточное давление в гидравлическом контуре машины. Для этого выполните следующие действия:

- 1) Заглушите машину (см. пар. 8.2.6).
- 2) Переведите ключ в Поз. "1" (РИС. 32 - Сс. 1).
- 3) Переместите желтый селектор многофункционального джойстика (РИС. 32 - Сс. 2) сначала в положение "Вперед", а затем "Назад". Затем установите желтый селекторный переключатель в Поз. "Центр".



РИС. 32



РИС. 33

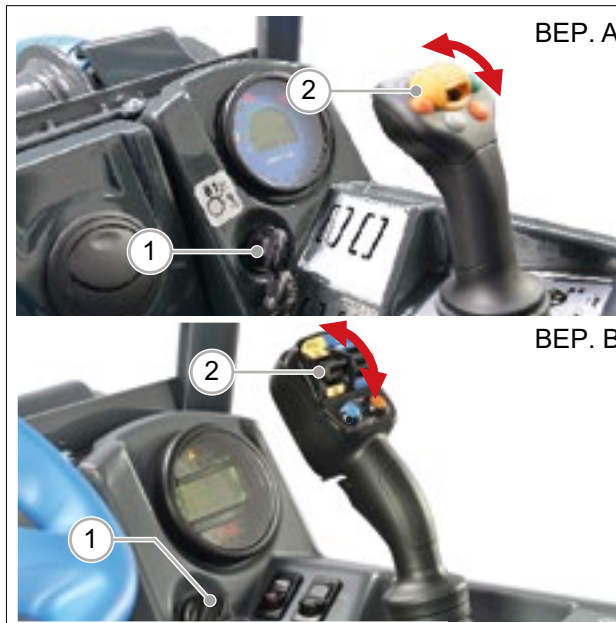

⚠ ПРЕДУПРЕЖДЕНИЕ

СОЕДИНЕНИЕ ВЫПОЛНЯЕТСЯ ПОСЛЕ МЕХАНИЧЕСКОГО ПОДКЛЮЧЕНИЯ НАВЕСНОГО ОБОРУДОВАНИЯ.

После сброса остаточного давления подсоедините гидравлические шланги навесного оборудования следующим образом:

- 1) Снимите защитную крышку (РИС. 33 – Сс. 1) с многофункционального разъема.
- 2) Нажмите кнопку блокировки (РИС. 33 – Сс. 2) на ручке замка и поднимите ручку замка (РИС. 33 - Сс. 3) в открытое положение (Рис. 33 – Сс. А).
- 3) Наденьте панель адаптера, соединенную с гидравлическими линиями навесного оборудования, на многофункциональный разъем.
- 4) Потяните стопорную ручку (РИС. 34 – Сс. В) вниз, зафиксировав панель адаптера в разъеме (РИС. 34 – Сс. С).





РИС. 34

8.2.4.4 Электрическое подключение навесного оборудования (при наличии)

⚠ WARNING

ПЕРЕД НАЧАЛОМ ЭЛЕКТРИЧЕСКОГО СОЕДИНЕНИЯ НАВЕСНОГО ОБОРУДОВАНИЯ ОЗНАКОМЬТЕСЬ С РУКОВОДСТВОМ ПО ЭКСПЛУАТАЦИИ.

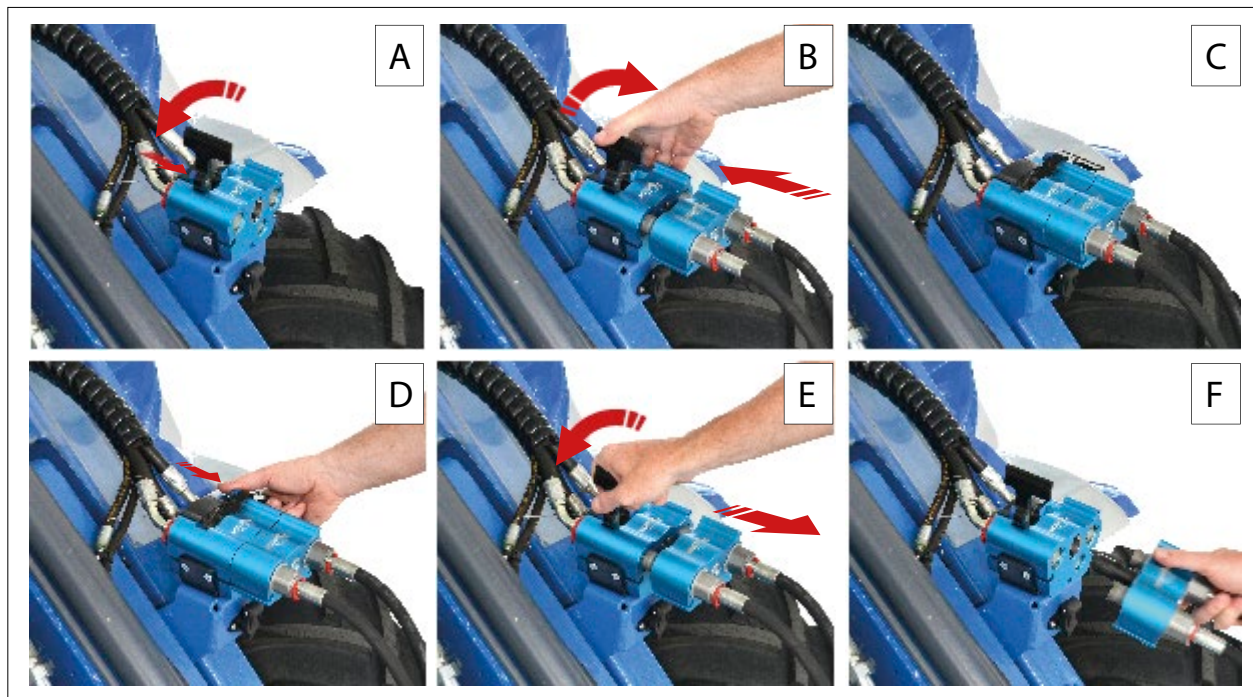
⚠ WARNING

ЭЛЕКТРИЧЕСКИЕ ПОДКЛЮЧЕНИЯ ВЫПОЛНЯЮТСЯ ПОСЛЕ МЕХАНИЧЕСКОГО ПОДКЛЮЧЕНИЯ.

Вставьте штекер навесного оборудования в разъем машины (РИС. 33 - Сс. 4).

8.2.5 Демонтаж навесного оборудования

Для демонтажа навесного оборудования выполните следующие действия:

- 1) Поместите навесное оборудование на твердую поверхность.
- 2) Заглушите машину (см. пар. 8.2.6).
- 3) Сбросьте остаточное давление внутри гидравлического контура (см. пар. 8.2.4.3).

8.2.5.1 Электрическое и гидравлическое отсоединение

⚠ ПРЕДУПРЕЖДЕНИЕ

ОЗНАКОМЬТЕСЬ С РУКОВОДСТВОМ ПО ЭКСПЛУАТАЦИИ НАВЕСНОГО ОБОРУДОВАНИЯ, УДЕЛЯЯ ОСОБОЕ ВНИМАНИЕ ГИДРАВЛИЧЕСКИМ И ЭЛЕКТРИЧЕСКИМ СОЕДИНЕНИЯМ. ГИДРАВЛИЧЕСКИЕ ТРУБКИ И ЭЛЕКТРИЧЕСКИЙ КАБЕЛЬ ПЕРЕД ОТСОЕДИНЕНИЕМ НАВЕСНОГО ОБОРУДОВАНИЯ ДОЛЖНЫ БЫТЬ ОТСОЕДИНЕННЫ МЕХАНИЧЕСКИ.

- 1) Нажмите кнопку блокировки (РИС. 33 - Сс. 2) на ручке замка и поднимите ручку замка в открытое положение (РИС. 34 - Сс. D - E).
- 2) Отсоедините гидравлические шланги навесного оборудования от машины (РИС. 34 - Сс. F).
- 3) Закройте многофункциональный разъем резиновой крышкой (РИС. 33 - Сс. 1).
- 4) Отсоедините электрический разъем (при наличии)



8.2.5.2 Механическое отсоединение навесного оборудования с ручной системой разъединения



⚠ ПРЕДУПРЕЖДЕНИЕ



СОХРАНЯЮТСЯ ОСТАТОЧНЫЕ РИСКИ № 1, № 2, № 3 (СМ. ПАР. 3.2).

Для отсоединения навесного оборудования с ручной системой отсоединения выполните следующее:

- 1) Поднимите и отодвиньте два разъединительных рычага (РИС. 21 – Сс. 3) от быстрого соединительного устройства, отсоединятся две вилки.
- 2) Включите машину (см. пар. 8.2.2).
- 3) Переместите **вправо** многофункциональный джойстик, наклоняя быстрое сцепное устройство вперед. При необходимости отведите назад на несколько сантиметров.
- 4) Переместите **«Вперед»** многофункциональный джойстик, стрела опустится, а навесное оборудование отсоединится.

8.2.5.3 Механическое отсоединение навесного оборудования с помощью гидравлической системы отсоединения (опция)

Если машина оснащена гидравлической системой отсоединения, выполните следующие действия:

- 1) Заведите машину (см. пар. 8.2.2).
- 2) Нажмите и удерживайте кнопку разблокировки навесного оборудования  (ТАБ. 5 - Сс. 1) и одновременно активируйте контроль потока муфты в положение **«Вперед»** (см. пар. 4.3.4).
- 3) Осторожно, отсоедините навесное оборудование от сцепного устройства.
- 4) Отпустите кнопку разблокировки навесного оборудования  (ТАБ. 5 - Сс. 1) и переведите регулятор потока муфты в центральное положение.

8.2.5.4 Использование навесного оборудования



⚠ ПРЕДУПРЕЖДЕНИЕ

ПЕРЕД ИСПОЛЬЗОВАНИЕМ НАВЕСНОГО ОБОРУДОВАНИЯ ОЗНАКОМЬТЕСЬ С РУКОВОДСТВОМ ПО ЭКСПЛУАТАЦИИ НАВЕСНОГО ОБОРУДОВАНИЯ.

ПРИ ДВИЖЕНИИ ПОДСОЕДИНЕННОЕ К МАШИНЕ НАВЕСНОЕ ОБОРУДОВАНИЕ ДОЛЖНО НАХОДИТЬСЯ, КАК МОЖНО БЛИЖЕ К ЗЕМЛЕ.

8.2.6

Выключение машины

Порядок выключения машины:

- 1) Остановите машину таким образом, чтобы колеса были направлены в одну сторону.
- 2) Соберите и опустите подъемный устройство и/или опустите навесное оборудование на землю.
- 3) Установите дроссель на минимум, **поз. «Черепашка»**.
- 4) Активируйте стояночный тормоз (см. пар. 8.2.7).
- 5) Сбросьте давление в гидравлической системе (см. пар. 8.2.4.3).
- 6) Поверните ключ зажигания в **поз. «0»**.
- 7) Извлеките ключ из панели управления и храните его в надежном месте.

8.2.7 Стояночный тормоз

Для установки стояночного тормоза выполните следующие действия:

- 1) Вставьте ключ зажигания в поз. «1».
- 2) Нажмите выключатель парковки (РИС. 35 – Сс. 3) загорится индикатор (P) .

8.2.8 Заправка

Когда загорается индикатор уровня топлива (см. пар. 4.3.2) необходимо:

- 1) Переведите машину в «безопасное состояние» (см. пар. 9.2).
- 2) Займите рабочее положение А (см. РИС. 2).
- 3) Открутите крышку бака (РИС. 36 – Сс. 1) против часовой стрелки.
- 4) Заправляя машину, при необходимости используйте воронку, чтобы не пролить топливо.
- 5) После заправки закрутите крышку топливного бака по часовой стрелке.



⚠ ОПАСНО

ЗАПРЕЩАЕТСЯ КУРИТЬ ВО ВРЕМЯ ЗАПРАВКИ И/ИЛИ ОСУЩЕСТВЛЯТЬ ЗАПРАВКУ ВБЛИЗИ ИСТОЧНИКА ОТКРЫТОГО ПЛАМЕНИ. ОПАСНОСТЬ ПОЖАРА И/ИЛИ ВЗРЫВА.





РИС. 35



РИС. 36

8.3 Исключительные состояния

8.3.1 Нестабильность машины

При поворотах на высокой скорости или при подъеме тяжелого груза машина может утратить стабильность. Во избежание неустойчивости машины выполните следующие действия:

- 1) поворачивайте только на низкой скорости, держите груз, как можно ближе к земле.
- 2) Не удлиняйте подъемный рычаг в поднятом положении и с поднятым грузом (**см. пар. 4.5.3**).
- 3) Не поднимайте тяжелые грузы ковшом или другим навесным оборудованием предназначенным для подъема (**см. пар. 4.5.3**).

8.3.2 Избыточное давление в гидравлическом контуре

Машина оснащена системой гидравлических клапанов, ограничивающих давление масла в контуре. При особенно тяжелой работе можно услышать шипящий звук. Это означает, что сработали клапаны. Если оператор не уменьшит нагрузку, уменьшив скорость работы и/или обороты двигателя, возможно повреждение машины.

8.3.3 Потеря управления

Если количество масла в гидравлическом контуре значительно уменьшается из-за неисправности, машина становится на нейтральную передачу и утрачивает возможность «**торможения двигателем**». В этом случае возможна потеря управления. Во избежание потери управления:

- 1) Перед началом работы проверьте наличие возможных протечек.
- 2) Проверьте уровень гидравлического масла и при необходимости долейте (**см. гл. 9**).

⚠ ОПАСНО



В СЛУЧАЕ ЧРЕЗВЫЧАЙНОЙ СИТУАЦИИ ИСПОЛЬЗУЙТЕ СТОЯНОЧНЫЙ ТОРМОЗ ДЛЯ ОСТАНОВКИ. ГИДРАВЛИЧЕСКОЕ МАСЛО ПОД ДАВЛЕНИЕМ МОЖЕТ ПОВРЕДИТЬ ТКАНИ ЧЕЛОВЕЧЕСКОГО ТЕЛА, ВЫЗВАТЬ СЕРЬЕЗНЫЕ ТРАВМЫ И ПРИВЕСТИ К ЛЕТАЛЬНОМУ ИСХОДУ. ВО ВРЕМЯ ПОИСКА УТЕЧЕК ГИДРАВЛИЧЕСКОЙ СИСТЕМЫ ИСПОЛЬЗУЙТЕ ЛИСТЫ КАРТОНА ИЛИ ДЕРЕВА В КАЧЕСТВЕ ИНДИКАТОРА. НЕ ПРИКАСАЙТЕСЬ К ЭЛЕМЕНТАМ ГОЛЫМИ РУКАМИ.



8.3.4 Аварийный выход из кабины

В случае необходимости открыть запасную дверь на машинах с кабиной действуйте следующим образом:

- 1) Потяните красное кольцо на ручке, чтобы открыть правое окно машины (РИС. 37 – Сс. 1).
- 2) Нажмите на правое окно, чтобы полностью его открыть.

8.3.5 Блокировка машины с поднятой стрелой



⚠ ОПАСНО

ВНИМАНИЕ: ДАННАЯ ПРОЦЕДУРА ЯВЛЯЕТСЯ АВАРИЙНОЙ, НЕОБХОДИМО ОГРАНИЧИТЬ ДОСТУП В ЗОНУ РАБОТЫ.

В случае невозможности опустить стрелу подъемного устройства, опускать стрелу небезопасно, так как это может вызвать дестабилизацию машины. Существует значительный риск опрокидывания машины. Чтобы опустить навесное оборудование и груз на землю, выполните следующие действия:

- 1) Активируйте стояночный тормоз.
- 2) Извлеките ключ зажигания из панели управления.
- 3) Обезопасьте зону вокруг машины.
- 4) С помощью специальной машины (например, вилочного погрузчика) снимите груз.
- 5) Опустите подъемный рычаг.

8.3.6 Буксировка машины



⚠ ПРЕДУПРЕЖДЕНИЕ

БУКСИРОВКА МАШИНЫ И/ИЛИ ПОДНЯТИЕ МАШИНЫ ЛЮБЫМ ТРАНСПОРТНЫМ СРЕДСТВОМ ЗАПРЕЩЕНА.

Допускается буксировка на короткое расстояние (макс. 20 м) только на соответствующем буксировочном транспортном средстве. Для этого выполните следующие действия:

- 1) Переведите машину в «безопасное состояние» (см. пар. 9.2).
- 2) Подсоедините к точкам крепления машины (РИС. 38 – Сс. 1) тросы и/или цепи буксировки.
- 3) Включите машину (см. пар. 8.2.2) и, насколько это возможно, содействуйте буксировке.



РИС. 37



РИС. 38

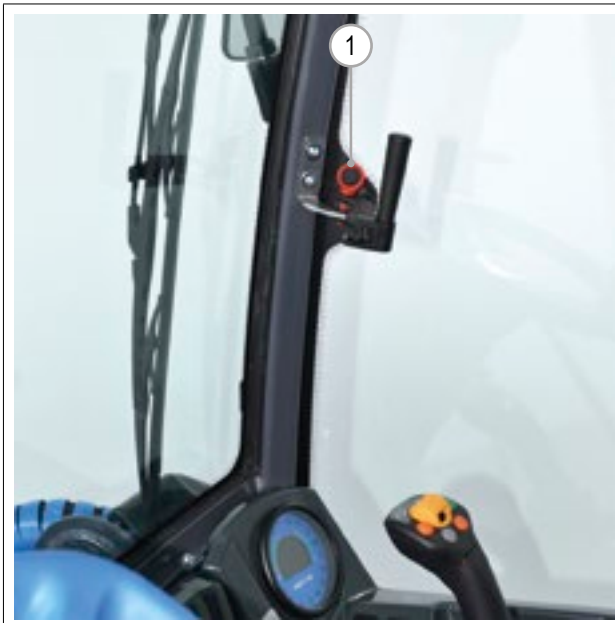

8.3.7 Запуск машины при разряженном аккумуляторе

Если аккумуляторная батарея машины (РИС. 39 - Сс. 1) неисправна, двигатель можно запустить с помощью вспомогательного аккумулятора и комплекта кабелей (РИС. 39 - Сс. 2)

⚠ ПРЕДУПРЕЖДЕНИЕ



ЗАЩИТНЫЕ ОЧКИ И ПЕРЧАТКИ ОБЯЗАТЕЛЬНЫ.
ПРОВЕРЬТЕ КАККУМУЛЯТОР И КАБЕЛИ НА ПРЕДМЕТ ПОВРЕЖДЕНИЙ.
УДОСТОВЕРЬТЕСЬ, ЧТО НАПРЯЖЕНИЕ И АМПЕРАЖ ВСПОМОГАТЕЛЬНОЙ АККУМУЛЯТОРНОЙ БАТАРЕИ СООТВЕТСТВУЕТ ОСНОВНОМУ АККУМУЛЯТОРУ.

⚠ ОПАСНО



ВО ВРЕМЯ ЗАПУСКА ОТ ВСПОМОГАТЕЛЬНОГО АККУМУЛЯТОРА ЗАПРЕЩАЕТСЯ КУРИТЬ, ТАКЖЕ ЗАПРЕЩАЕТСЯ ЗАПУСК ВБЛИЗИ ОТКРЫТОГО ОГНЯ. ОПАСНОСТЬ ПОЖАРА И/ИЛИ ВЗРЫВА.

Действуйте следующим образом:

- 1) Переведите машину в «безопасное состояние» (см. пар. 9.2).
- 2) Откройте крышку двигателя (см. пар. 9.4).
- 3) Подсоедините положительный (+) кабель вспомогательного аккумулятора к положительной (+) клемме аккумулятора машины (РИС. 39 - Сс. 3). Возможно подключение к положительной клемме стартера (РИС. 45 - Сс. 4).
- 4) Подключите другой конец положительного (+) вспомогательного кабеля к положительному (+) полюсу вспомогательного аккумулятора (РИС. 39 - Сс. 4).
- 5) Подсоедините отрицательный (-) кабель вспомогательного аккумулятора к отрицательному (-) полюсу вспомогательного аккумулятора (РИС. 39 - Сс. 5).
- 6) Подсоедините другой конец отрицательного (-) вспомогательного кабеля к металлической части рамы машины или двигателя в отдалении от аккумулятора машины (РИС. 39 – Сс. 6).
- 7) Убедитесь, что кабели не мешают подвижным частям двигателя.
- 8) Включите двигатель и дайте машине поработать несколько минут (см. пар. 8.2.2).
- 9) После запуска двигателя отсоедините кабели в обратном порядке, начиная с отрицательного кабеля.
- 10) Закройте крышку двигателя.

⚠ ПРЕДУПРЕЖДЕНИЕ



ПРИ ОТКЛЮЧЕНИИ КАБЕЛЕЙ ВСПОМОГАТЕЛЬНОГО АККУМУЛЯТОРА ОБРАТИТЕ ОСОБОЕ ВНИМАНИЕ НА ДВИЖУЩИЕСЯ ЧАСТИ ДВИГАТЕЛЯ (ВЕНТИЛЯТОР, РЕМНИ, И Т. Д.).



РИС. 39



9 ОБСЛУЖИВАНИЕ

9.1 Общие положения

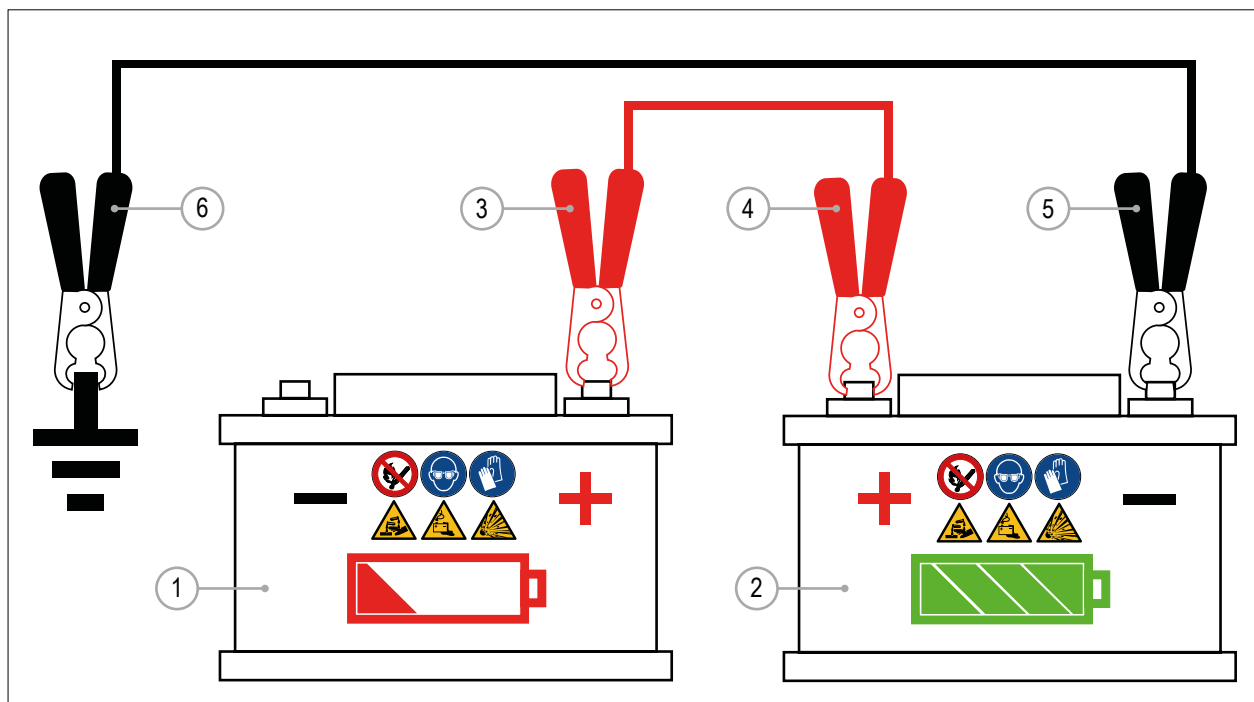
См. пар. 3.4.

9.2 Безопасное состояние

Машина находится в безопасном состоянии, когда:

- 1) Машина остановлена, колеса стоят в одном направлении на твердой и ровной поверхности.
- 2) Подъемный рычаг опущен и навесное оборудование находится на земле.
- 3) Двигатель выключен (см. пар. 8.2.6).
- 4) Органы управления находятся в нейтральном положении.
- 5) Стояночный тормоз активирован (см. пар. 8.2.7).
- 6) Ключ зажигания удален из панели управления и хранится в безопасном месте.

9.3 Установка предохранительного замка на подъемное устройство

Если при выполнении технического обслуживания возникает необходимость поднять подъемный рычаг, в этом случае следует установить удерживающий скоба.

Действуйте следующим образом:

- 1) Запустите машину.
- 2) Поднимите полностью подъемный рычаг.
- 3) Выключите машину (см. пар. 8.2.6) с поднятым подъемным рычагом.
- 4) Достаньте скобу из отделения, расположенного под сиденьем водителя (РИС. 40 – Сс. 1).
- 5) Вставьте скобу (РИС. 41 – Сс. 1), чтобы заблокировать подъемный рычаг, закрепите его (РИС. 41 – Сс. 2).
- 6) Медленно опустите подъемный рычаг таким образом, чтобы элементы цилиндра опирались на скобу.



РИС. 40



РИС. 41

9.4 Открытие крышки двигателя

Чтобы открыть крышку:

- 1) Переведите машину в «безопасное состояние» (см. пар. 9.2).
- 2) Извлеките ключ из выключателя аккумулятора (см. пар. 7.1).
- 3) Нажмите на две ручки, фиксирующие крышку двигателя (РИС. 42 – Сс. 1).
- 4) Поднимите крышку двигателя и поместите ее на устойчивую ровную поверхность.

9.5 Сброс индикатора обслуживания

⚠ ПРЕДУПРЕЖДЕНИЕ

СБРОС ИНДИКАТОРА ОБСЛУЖИВАНИЯ ОСУЩЕСТВЛЯЕТСЯ ТОЛЬКО ДИЛЕРАМИ И УПОЛНОМОЧЕННЫМИ ТЕХЦЕНТРАМИ

9.5.1 Многофункциональное устройство - (вер. А)

Машина оснащена многофункциональным устройством (см. пар. 4.3.2), которое при каждом запуске в нижней части дисплея отображает количество оставшихся часов до следующего планового технического обслуживания. Когда остается менее 100 часов, индикатор технического обслуживания на многофункциональном устройстве мигает в течение 30 секунд при каждом запуске машины. Когда запланированный интервал между техническим обслуживанием превышен, индикатор технического обслуживания остается включенным.

- 1) После выполнения планового технического обслуживания для сброса индикатора технического обслуживания выполните следующие действия:
- 2) Если кнопка (РИС. 43 - Сс. 1) отсутствует, подключите переключатель к разъему (X137.S) под сиденьем с правой стороны.
- 3) Вставьте ключ в Поз. «1» и подождите 5 секунд, пока многофункциональное устройство не покажет часы работы.
- 4) Нажмите и удерживайте кнопку в течение 5 секунд, на дисплее многофункционального устройства появится сообщение «RESET».
- 5) Отпустите кнопку на 2 секунды
- 6) Нажмите кнопку еще раз на 2 секунды, появится новый интервал обслуживания. Через 3 секунды дисплей многофункционального устройства вернется в обычный режим.
- 7) Заглушите машину, система перезагрузится.

ПРИМЕЧАНИЕ: Процедура сброса, описанная выше, возможна только в том случае, если до следующего технического обслуживания осталось менее 20 часов. (Например: следующее обслуживание 50 часов, если наработка составляет 19 часов, они не будут сброшены, если 32, то они сбросятся).

9.5.2 Многофункциональное устройство - (вер. В)

Машина снабжена многофункциональным дисплеем (см. пар. 4.3.3), который при остатке менее 10 часов до следующего планового технического обслуживания при каждом запуске отображает в течение 10 секунд количество оставшихся часов. Индикатор обслуживания горит в течение 2 минут. Когда интервал запланированного технического обслуживания превышен, многофункциональный дисплей показывает «0» часов в течение 10 секунд при каждом запуске. Индикатор обслуживания остается включенным, и для его выключения необходимо выполнить процедуру сброса. После выполнения планового технического обслуживания для сброса индикатора технического обслуживания выполните следующие действия:

- 1) Если кнопка (РИС. 43 - Сс. 1) отсутствует, подключите переключатель к разъему (X137.S) под сиденьем с правой стороны.
- 2) Вставьте ключ в поз. "1" и подождите, пока многофункциональное устройство не покажет часы работы.
- 3) Нажмите и удерживайте кнопку в течение 5 секунд, будет отображен новый интервал обслуживания. Через 10 секунд дисплей многофункционального устройства вернется в обычный режим.
- 4) Заглушите машину, система перезагрузится.

ПРИМЕЧАНИЕ: Процедура сброса, описанная выше, возможна только в том случае, если до следующего технического обслуживания осталось менее 10 часов. (Например: следующее обслуживание 200 часов, если до него осталось 19 часов, они не будут сброшены, если 8, они сбросятся).



РИС. 42



РИС. 43



9.6 Таблица стандартного ТО

Таблица обслуживания 9-10 серии	10 часов (ежедневно)	Первые 50 часов	Каждые 50 часов (или еженедельно)	Каждые 200 часов	Каждые 400 часов (или ежегодно)	Каждые 1000 часов	Пар.
Машина							
Машина	Ч						9.7.1
Крепеж, гайки и болты	✓						9.7.3
Защитные устройства	✓						9.7.3
Таблички безопасности	✓ и З*						9.7.3
Топливо	✓ и Д*						8.2.8
Гидравлическая система:							
- Гидравлическое масло	✓ и Д*				З**		9.7.6 - 9.7.8
- Гидравлический фильтр		З		З**			9.7.7
- Гидравлические шланги	✓						9.7.4
- Гидравлическое давление		✓		✓			S
Смазка	✓***						9.7.11
Шины:							
- Давление в шинах	✓ и Д*						9.7.2
- Повреждения шин	✓						9.7.2
- Колесные гайки	✓						9.7.2
Направляющие стрелы				✓	З		9.7.9
Клеммы аккумулятора			✓ и Ч				9.7.5
Чистка радиатора			✓**				9.7.5
Ремни безопасности							Замена каждые 5 лет
Двигатель ⁽¹⁾ - Yanmar (9.5 - 10.8)							
Моторное масло	✓ и Д*	З†		З†			9.8.1 - 9.8.2
Масляный фильтр		З†		З†			9.8.2 - ИД
Воздушный фильтр	✓** (удалите грязь из трубки)		Ч**		З**		9.8.5
Фильтр сепаратора	✓ и С*						9.8.4
Антифриз	✓ и Д*					З**	9.8.3
Топливный фильтр					З**		ИД
Холостой ход	✓						ИД
Клиновой ремень		✓		✓			ИД
Двигатель ⁽¹⁾ - Kohler (9.6 - 10.9)							
Моторное масло	✓ и Д*				З†		9.8.1 - 9.8.2
Масляный фильтр					З†		9.8.2 - ИД
Воздушный фильтр	✓** (удалите грязь из трубки)		Ч**		З**		9.8.5
Фильтр сепаратора	✓ и С*						9.8.4
Антифриз	✓ и Д*					З**	9.8.3
Топливный фильтр					З**		ИД
Ремень генератора				✓	З****		ИД
✓ = Проверка/Регулировка Д = Добавить Ч = Чистка С = Слить З = Заменить S = обратитесь в сервис ИД = читайте инструкцию к двигателю (1) Обратитесь к инструкции двигателя ознакомления с полной таблицей периодического обслуживания. † Обратитесь к инструкции двигателя ознакомления графиком замены масла * Если необходимо.							
** Чрезвычайно пыльные или грязные условия эксплуатации могут потребовать более частого обслуживания или замены. *** При очень влажных, грязных или пыльных или условиях эксплуатации может потребоваться более частая смазка. **** В случае редкого использования: 36 месяцев.							

ТАБ. 26



9.6.1 Таблица жидкостей

МОДЕЛЬ		9.5	9.6	10.8	10.9
Моторное масло ⁽¹⁾					
Тип		Смотрите инструкцию к двигателю			
Количество <i>литры</i>		7,4 (МАКС.) - 4,0 (МИН.)	8,9 (макс.)	10,5 (МАКС.) - 6,0 (МИН.)	11,5 (МАКС.)
Антифриз ⁽¹⁾					
Тип		Смотрите инструкцию к двигателю			
Количество <i>литры</i>		7,5	13	13	13
Гидравлическое масло					
Тип		0280 PAKELO HYDRAULIC EP AL ISO 46			
Количество <i>литры</i>		64	64	64	64
Смазка					
Тип		0088 PAKELO BEARING EP GREASE NLG I 0			
⁽¹⁾ Обратитесь к инструкции к двигателю					

ТАБ. 27

9.7 Техническое обслуживание машины

9.7.1 Чистка машины

Чистка машины необходима для обеспечения надежности и эффективности эксплуатации. Накопление пыли и грязи может привести к неисправностям.

В конце рабочего дня, особенно если машина использовалась в пыльной среде, осуществите очистку:

- Радиатор охлаждения гидравлической системы и радиатор двигателя следует очищать струей сжатого воздуха с низким давлением, а также мягкой щеткой.
- Корпус машины можно мыть водой под давлением и чистой тряпкой.
- Чистка внутри кабины осуществляется с помощью подходящего мягкого моющего средства и чистой тряпки.)



⚠ ПРЕДУПРЕЖДЕНИЕ

ЗАПРЕЩАЕТСЯ ИСПОЛЬЗОВАТЬ СТРУЮ ВОДЫ ПОД ВЫСОКИМ ДАВЛЕНИЕМ.

9.7.2 Проверка давления в шинах

Накачивание шин до нужного давления обеспечивает надежность и безопасность во время эксплуатации. Перед накачиванием проверьте целостность шины и колеса, а в случае выявления повреждений повреждены, замените их. Необходимое давление в шинах указано в **пар. 11.6**



⚠ DANGER

ЗАПРЕЩАЕТСЯ ПРЕВЫШАТЬ РЕКОМЕНДУЕМОЕ ДАВЛЕНИЕ В ШИНАХ.

9.7.3 Проверка конструктивной целостности и затяжных болтов

- ROPS и FOPS: убедитесь, что конструкция не деформирована, трещины, ржавчина и сколы краски отсутствуют. Убедитесь, что точки крепления и болты не повреждены.
- Ремни безопасности: убедитесь, что точки крепления, болты и система блокировки не повреждены.
- Болты на колесах: проверьте затяжку болтов.



9.7.4 Проверка гидравлической системы



⚠ ОПАСНО

ГИДРАВЛИЧЕСКОЕ МАСЛО ПОД ДАВЛЕНИЕМ МОЖЕТ ВЫЗВАТЬ СЕРЬЕЗНЫЕ ТРАВМЫ ПЛОТЬ ДО ЛЕТАЛЬНОГО ИСХОДА. ПРИ УСТРАНЕНИИ НЕИСПРАВНОСТЕЙ ГИДРАВЛИЧЕСКОЙ СИСТЕМЫ ДЛЯ ПРОВЕРКИ УТЕЧЕК ВСЕГДА ИСПОЛЬЗУЙТЕ КАРТОН ИЛИ ДЕРЕВЯШКУ В КАЧЕСТВЕ ДЕТЕКТОРА. НЕ ИСПОЛЬЗУЙТЕ ВАШИ РУКИ.

1) Визуально осмотрите все гидравлические шланги, трубопроводы и фитинги на предмет повреждений, износа или утечки.

2) Визуально осмотрите все жесткие трубки, чтобы не было вмятин, трещин, ослаблений или протечек.

3) Если есть какие-либо признаки повреждения, не работайте на машине, пока не будет сделан ремонт. Некоторые примеры общего повреждения гидравлического шланга показаны на **РИС. 44**.

- Концевые фитинги повреждены или протекают.
- Наружное покрытие срезано или обрезано, а проволочное армирование обнажено.
- Шланг показывает признаки перегиба или сдавливания.
- Наружное покрытие вздуто.



РИС. 44

9.7.5 Проверка аккумулятора

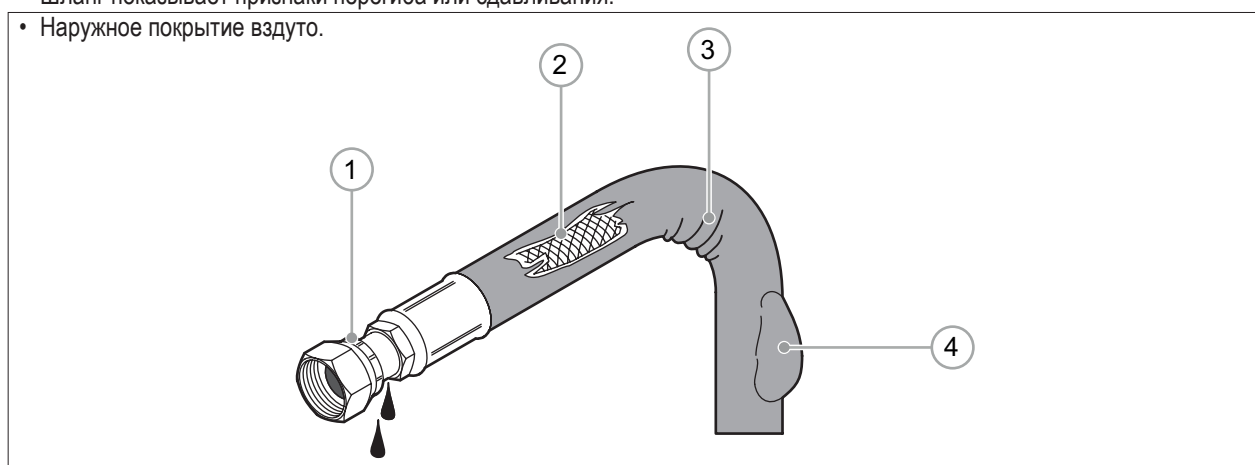

⚠ ПРЕДУПРЕЖДЕНИЕ

АККУМУЛЯТОРНАЯ КИСЛОТА ЧРЕЗВЫЧАЙНО ЯДОВИТА И МОЖЕТ ВЫЗВАТЬ ОЖОГИ И РАЗДРАЖЕНИЕ. ВСЕГДА ИСПОЛЬЗУЙТЕ СРЕДСТВА ИНДИВИДУАЛЬНОЙ ЗАЩИТЫ (ПЕРЧАТКИ, ЗАЩИТНЫЕ ОЧКИ, ЗАЩИТНЫЙ КОСТЮМ).

Аккумулятор находится внутри моторного отсека с правой стороны.

- 1) Переведите машину в «безопасное состояние» (см. пар. 9.2).
- 2) Откройте крышку двигателя (см. пар. 9.4).
- 3) Извлеките ключ отключения аккумулятора.
- 4) Снимите правую боковую панель, ослабив винты крепления к раме.
- 5) Проверки:

- Аккумулятор (РИС. 45 – Сс. 1) не поврежден, утечки отсутствуют.
- Проверьте соединения силового кабеля (РИС. 45 – Сс. 2 - 3) на предмет следов утечек, коррозии или повреждений.
- Убедитесь, что аккумулятор надежно закреплен на раме.



РИС. 45



9.7.6 Уровень гидравлического масла

Для проверки уровня гидравлического масла выполните следующие действия:

- 1) Поднимите подъемную стрелу и поверните быстрое сцепное устройство назад.
- 2) Выключите машину и закрепите рычаг в вертикальном положении с помощью предохранительного замка (см. пар. 9.3).
- 3) Открутите ручку (РИС. 46 – Сс. 2), откройте крышку (РИС. 46 – Сс. 1), расположенную рядом с правым передним колесом.
- 4) Снимите крышку бака гидравлического масла (РИС. 46 – Сс. 3).
- 5) Убедитесь, что уровень масла не выходит за пределы отметки MIN на щупе (РИС. 46 – Сс. 4).
- 6) При необходимости добавьте соответствующий тип гидравлической жидкости: **0280 PAKELO HYDRAULIC EP AL ISO 46**.



РИС. 46

9.7.7 Замена фильтра гидравлического масла

Для замены фильтра гидравлического масла выполните следующие действия:

- 1) Поднимите стрелу погрузчика.
- 2) Выключите машину и закрепите рычаг в вертикальном положении с помощью предохранительного блока (см. пар. 9.3).
- 3) Снимите переднюю панель, ослабив винты крепления к раме (см. РИС. 47).
- 4) Снимите крышку фильтра, повернув ее. Может потребоваться использовать гаечный ключ (РИС. 47 – Сс. 1).
- 5) Снимите пружину (РИС. 47 – Сс. 4) и фильтрующий элемент (РИС. 47 – Сс. 5) с пластиковой втулки (РИС. 47 – Сс. 6).
- 6) Замените фильтрующий элемент новым оригинальным.
- 7) Установите пружину на место и осмотрите уплотнительное кольцо крышки фильтра на предмет признаков износа или повреждения. Уплотнительное кольцо расположено в верхней части корпуса фильтра (фиг. 437– Сс. 3). Замените уплотнительное кольцо в случае износа или повреждения.
- 8) Установите на место крышку фильтра (РИС. 47 – Сс. 2) и закрепите ее.
- 9) Проверьте уровень гидравлического масла и, при необходимости, долейте масло (см. пар. 9.7.6).
- 10) Установите переднюю панель.

⚠ ВНИМАНИЕ

УТИЛИЗАЦИЯ ИСПОЛЬЗОВАННОГО ФИЛЬТРА ОСУЩЕСТВЛЯЕТСЯ В СООТВЕТСТВИИ С МЕСТНЫМ ЗАКОНОДАТЕЛЬСТВОМ.



РИС. 47



9.7.8 Замена гидравлического масла

Для замены гидравлического масла выполните следующие действия:

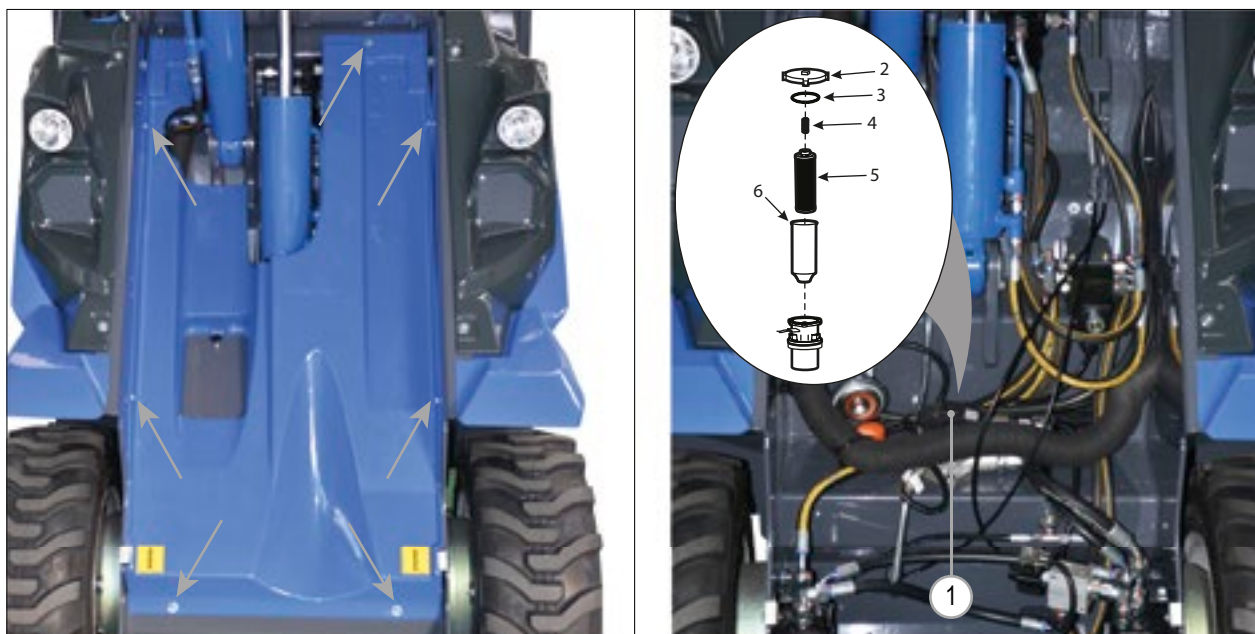
- 1) Поднимите стрелу погрузчика.
- 2) Выключите машину и закрепите рычаг в вертикальном положении с помощью предохранительного блока (см. пар. 9.3).
- 3) Поместите под бак гидравлического масла емкость подходящего размера емкостью не менее 50 л.
- 4) Снимите сливную пробку бака гидравлического масла (РИС. 48 – Сс. 1), расположенную под машиной рядом с правым передним колесом, слейте все гидравлическое масло из машины в ёмкость.
- 5) Когда вся гидравлическая жидкость вытечет, установите и закрепите пробку сливного отверстия. Обязательно осмотрите уплотнительное кольцо сливной пробки (РИС. 48 – Сс. 2) на предмет износа или повреждения. При необходимости замените уплотнительное кольцо.
- 6) Замените масляный фильтр (см. пар. 9.7.7).
- 7) Снимите крышку бака гидравлического масла (см. пар. 9.7.6).
- 8) Заполните бак гидравлического масла рекомендуемым гидравлическим маслом - 0280 PAKELO HYDRAULIC EP AL ISO 46.
- 9) Проверьте уровень гидравлического масла (см. пар. 9.7.6).
- 10) Заведите машину (см. пар. 8.2.2) на несколько минут, масло распределится внутри масляного контура.
- 11) Заглушите машину (см. пар. 8.2.6).
- 12) Еще раз проверьте уровень гидравлического масла (см. пар. 9.7.6).

⚠ ВНИМАНИЕ

ОТРАБОТАННОЕ МАСЛО И ФИЛЬТР ПОДЛЕЖАТ УТИЛИЗАЦИИ В СООТВЕТСТВИИ С МЕСТНЫМ ЗАКОНОДАТЕЛЬСТВОМ.



РИС. 48



РИС. 49

9.7.9 Регулировка направляющих стрелы

Все четыре направляющих подлежат регулировке.

Для регулировки направляющих выполните следующие действия:

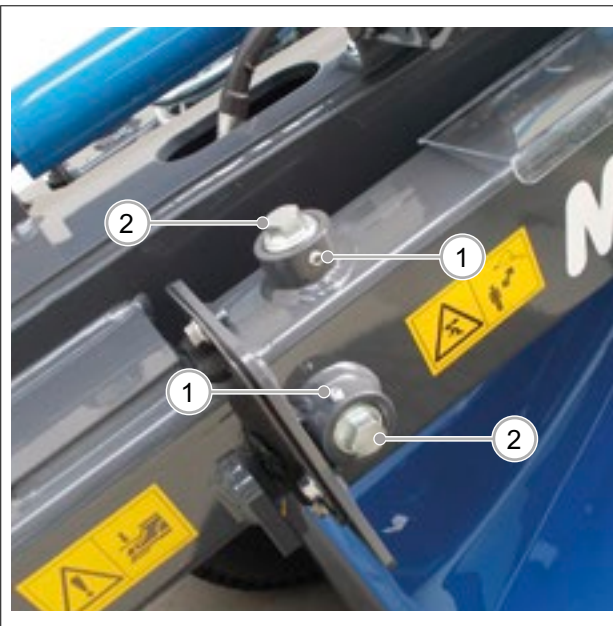
- 1) Переведите машину в «безопасное состояние» (см. пар. 9.2).
 - 2) Ослабьте стопорные винты (РИС. 49 – Сс. 1).
 - 3) Медленно закрутите верхний регулировочный винт (РИС. 49 – Сс. 2) по часовой стрелке, пока не почувствуете небольшое сопротивление.
 - 4) Затяните стопорный винт (РИС. 49 – Сс. 1), закрепив регулировочный винт направляющей стрелы.
 - 5) Повторите для направляющих башмаков стрелы с противоположной стороны.
- Если направляющие слишком изношены, замените их новым.



9.7.10 Предохранители

**⚠ ВНИМАНИЕ**

ПЕРЕД ЗАМЕНОЙ СГОРЕВШЕГО ПРЕДОХРАНИТЕЛЯ НА НОВЫЙ СЛЕДУЕТ ВЫЯВИТЬ ПРИЧИНУ НЕИСПРАВНОСТИ.

Для замены предохранителей выполните следующие действия:

- 1) Снимите крышку, расположенную с правой стороны машины (см. РИС. 50).
- 2) Замените перегоревшие предохранители новыми с такой же номинальной силой тока (указана на перегоревшем предохранителе).
- 3) Установите крышку.

Стандартные предохранители 9.5 - 10.8 (Yanmar)			Стандартные предохранители 9.6 - 10.9 (Kohler)			Предохранители ходовых огней (опция)		
Сс.	Функция	Ток	Сс.	Функция	Ток	Сс.	Функция	Ток
1	Опция	10А	1	Подсветка	15 А	1	Стоп-сигналы/ поворотники/ управление освещением	3А
2	Опция	10А	2	Многофункциональный дисплей	5 А	2	Аккумулятор	10А
3	Разъем 12V	10А	3	Разъем 12V	10 А	3	Опасность	7,5А
4	DBS/Джойстик/Тормоз/Акселератор	15А	4	DBS/Джойстик	10 А	4	Проблесковый маячок	7,5А
5	Вентилятор масл. радиатора	25А	5	Hi -flow	10 А	5	Световые реле	15А
6	Рабочие огни/Сигнал/ОПТ	15А	6	Вентилятор масл. радиатора	25 А	6	Передние правые и задние левые парковочные огни	3А
7	Многофункциональный дисплей/Перегрев	5А	7	Реле Kohler	5 А	7	Передние левые и задние правые парковочные огни	3А
8	Топливный насос, Таймеры, Генератор/Двигатель	10А	8	Топливный насос, Таймеры, Генератор/Двигатель	7,5 А	8	Ближний свет	5А

ТАБ. 28



РИС. 50

9.7.11 Точки смазки

**⚠ DANGER**

ПРИ ПРОВЕДЕНИИ ТЕХНИЧЕСКОГО ОБСЛУЖИВАНИЕ С ПОДНЯТОЙ СТРЕЛОЙ БЛОКИРОВКА ОБЯЗАТЕЛЬНА.

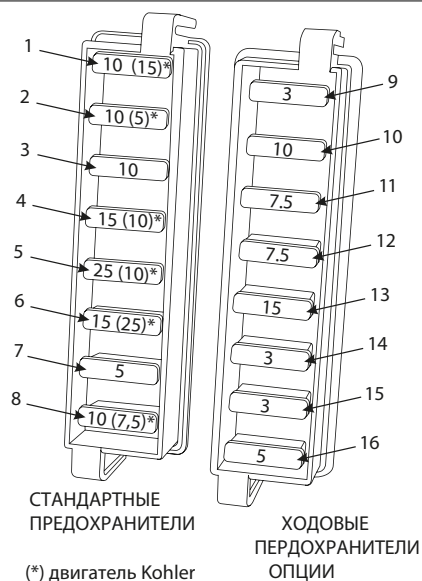
РИС. 51 показывает расположение точек смазки.

Очистите точки смазки тряпкой и нанесите смазку типа **0088 PAKELO BEARING EP GREASE NLG I 0**.





РИС. 51

9.7.12 Замена воздушного фильтра системы отопления (ОПЦИЯ)

Действуйте следующим образом:

- 1) Переведите машину в «безопасное состояние» (см. пар. 9.2).
- 2) Снимите левую панель (РИС. 52 – Сс. 1), ослабив винты крепления к раме.
- 3) Снимите воздушный фильтр (РИС. 52 – Сс. 2), ослабив крепежные винты (РИС. 52 - Сс. 3).
- 4) Очистите фильтр или замените его на новый оригинальный.
- 5) Установите воздушный фильтр и закрепите его винтами.
- 6) Установите левую панель (РИС. 52 - Сс. 4) и закрепите ее винтами.



РИС. 52

9.7.13 Замена фильтра системы кондиционирования (опция)

Действуйте следующим образом:

- 1) Переведите машину в «безопасное состояние» (см. пар. 9.2).
- 2) Снимите верхнюю панель (РИС. 53 - Сс. 1), открутив винты которые крепят её к раме.
- 3) Снимите воздушный фильтр (РИС. 53 - Сс. 2), потянув его за верхнюю часть.
- 4) Очистите фильтр или замените его на новый оригинальный.
- 5) Установите фильтр, установите верхнюю панель и закрепите её винтами.

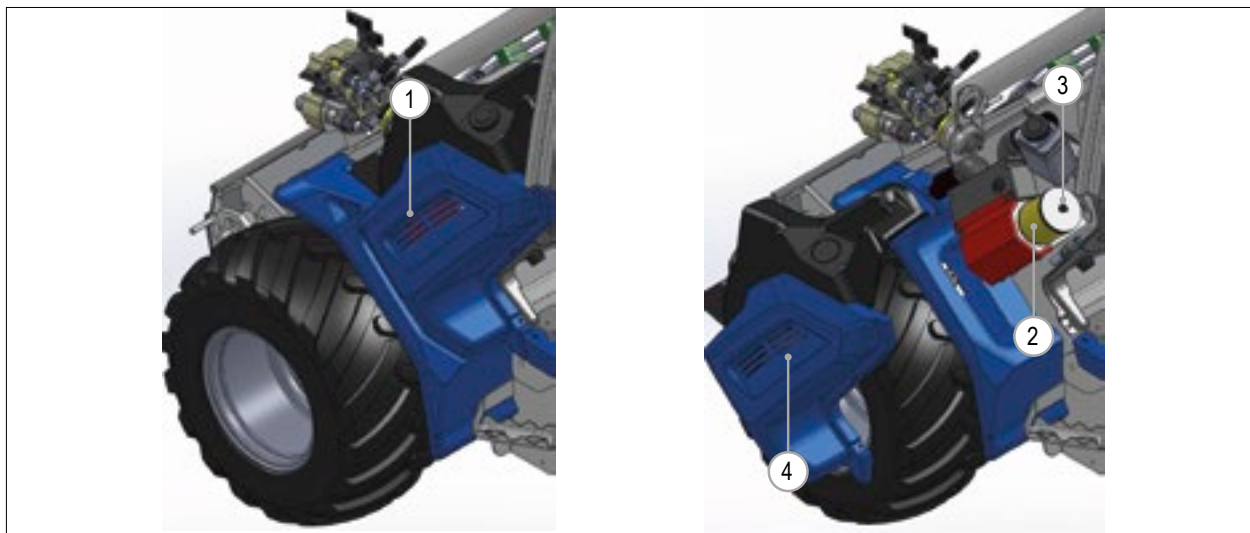

РИС. 53

9.8 Техническое обслуживание двигателя

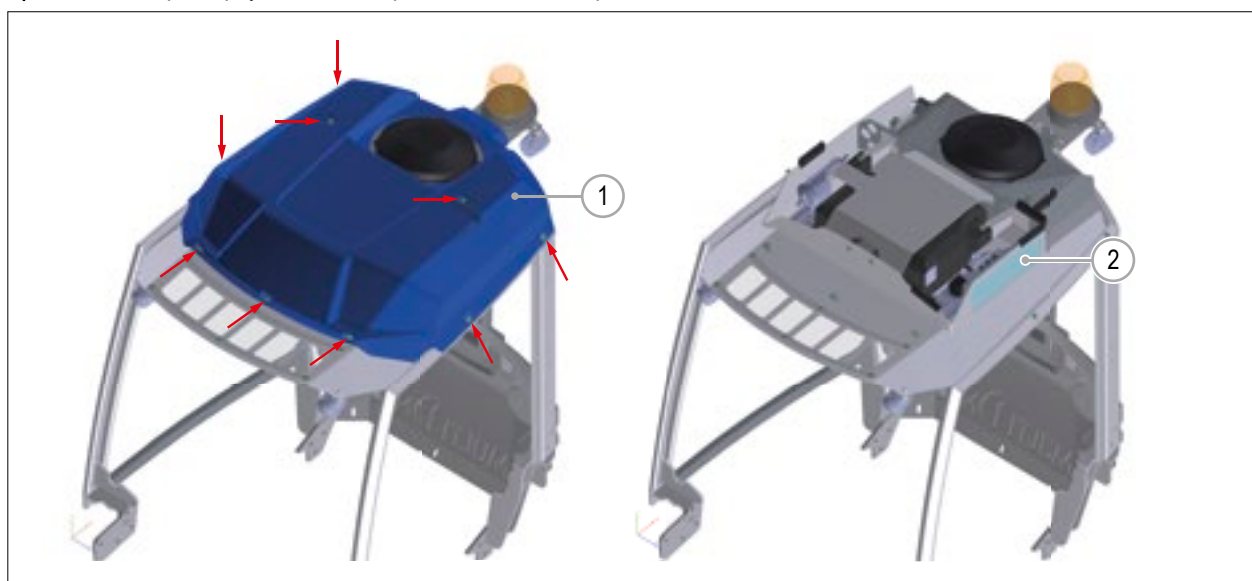

⚠ ПРЕДУПРЕЖДЕНИЕ

ТЕХНИЧЕСКОЕ ОБСЛУЖИВАНИЕ ДВИГАТЕЛЯ ОПИСАНО В РУКОВОДСТВЕ ПО ЭКСПЛУАТАЦИИ ДВИГАТЕЛЯ.

9.8.1 Проверка уровня масла в двигателе

Для проверки уровня моторного масла выполните следующие действия:

- 1) Переведите машину в «безопасное состояние» (см. пар. 9.2).
- 2) Подождите, пока двигатель не остынет.
- 3) Откройте крышку двигателя (см. пар. 9.4).
- 4) Извлеките измерительный щуп (РИС. 54 - Сс. 1) и найдите отметки «максимальный уровень» и «минимальный уровень» (РИС. 54 - Сс. 2). Правильный уровень масла находится между этими двумя линиями.
- 5) Если необходима доливка, выполните следующие действия:

- Откройте крышку заливной горловины моторного масла (РИС. 55 - Сс. 1);
- Долейте масло. Важно добавить правильный тип моторного масла, которое указано в руководстве по эксплуатации двигателя.
- Убедитесь, что крышка горловины установлена и зафиксирована.
- После заправки масла подождите несколько минут и проверьте уровень масла.

- 6) Установите щуп и закрепите его.

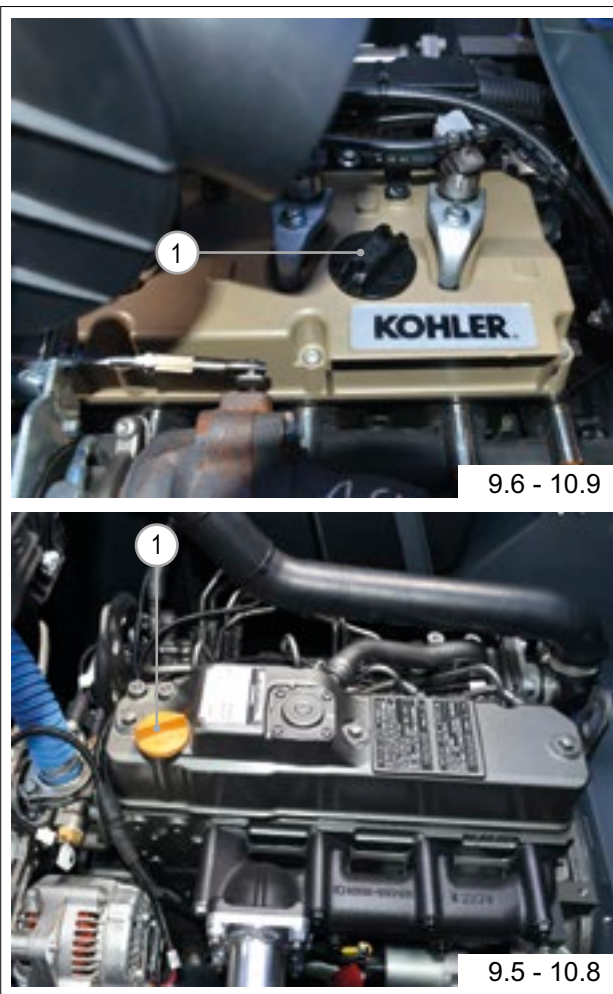
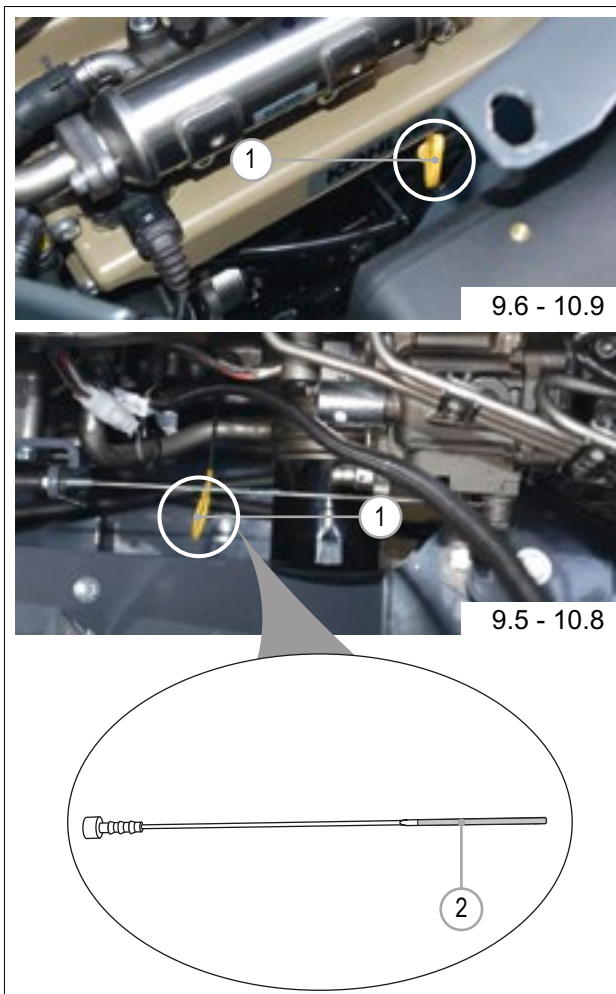

9.8.2 Замена масла и масляного фильтра

**⚠ ПРЕДУПРЕЖДЕНИЕ**

ПОРЯДОК ЗАМЕНЫ МАСЛА И МАСЛЯНОГО ФИЛЬТРА МОЖНО НАЙТИ В РУКОВОДСТВЕ К ДВИГАТЕЛЮ

Модели 9.5 и 10.8: Положение маслосливной пробки (РИС. 56 - Сс. 1) и масляного фильтра (РИС. 56 - Сс. 3) показано на РИС. 56.
Модели 9.6 и 10.9: Положение маслосливной пробки (РИС. 56 - Сс. 2) и масляного фильтра (РИС. 56 - Сс. 4) показано на РИС. 56.



РИС. 56



9.8.3 Проверка уровня охлаждающей жидкости

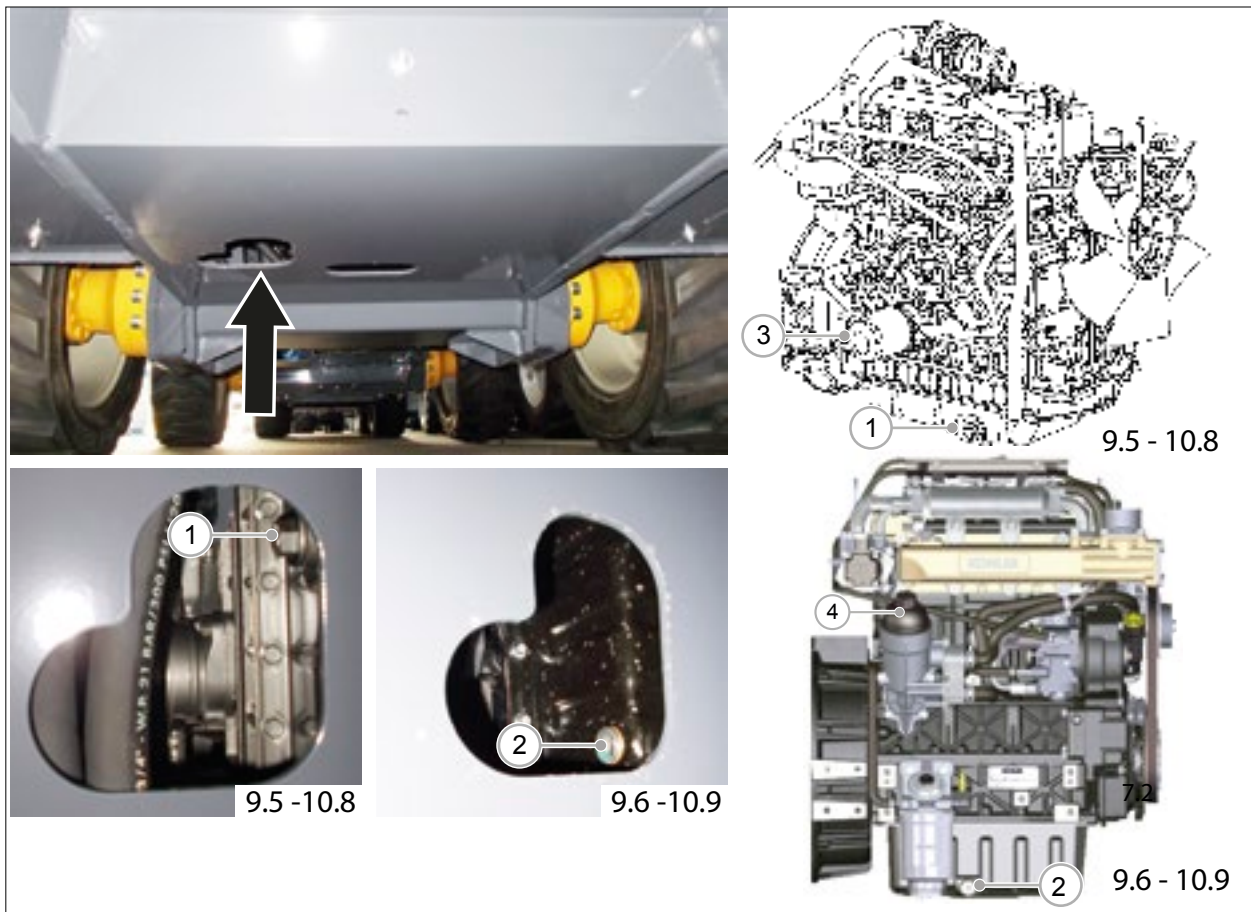

⚠ ОПАСНО

ЗАПРЕЩАЕТСЯ ОТКРЫВАТЬ РАСШИРИТЕЛЬНЫЙ БАЧОК НА ГОРЯЧЕМ ДВИГАТЕЛЕ. ГОРЯЧАЯ ОХЛАЖДАЮЩАЯ ЖИДКОСТЬ МОЖЕТ ВЫПЛЕСНУТЬСЯ НАРУЖУ И ВЫЗВАТЬ СЕРЬЕЗНЫЕ ОЖОГИ. ПОДОЖДИТЕ, ПОКА ДВИГАТЕЛЬ ПОЛНОСТЬЮ ОСТЫНЕТ.

Проверка уровня охлаждающей жидкости:

- 1) Переведите машину в «безопасное состояние» (см. пар. 9.2).
- 2) Подождите, пока двигатель остынет.
- 3) Откройте крышку двигателя (см. пар. 9.4).
- 4) Уровень охлаждающей жидкости холодного двигателя в расширительном бачке (РИС. 57 – Сс. 1) должен находиться между двумя отметками (рис. 57 – Сс. 2 и Сс. 3).
- 5) При необходимости долейте охлаждающую жидкость:
 - Откройте крышку расширительного бачка;
 - Долейте охлаждающую жидкость. Тип жидкости должен соответствовать указанному в руководстве по эксплуатации двигателя.
 - Убедитесь, что крышка расширительного бачка установлена и зафиксирована.



РИС. 57

9.8.4 Проверка фильтра сепаратора

Для проверки фильтра сепаратора действуйте следующим образом:

- 1) Переведите машину в «безопасное состояние» (см. пар. 9.2).
- 2) Подождите, пока двигатель остынет.
- 3) Откройте крышку двигателя (см. пар. 9.4)
- 4) **Двигатель Yanmar - Модели 9.5 - 10.8** - Осмотрите топливный/сепараторный фильтр (РИС. 58 - Сс. 1) на наличие воды. Вода будет видна по четкому уровню (РИС. 58 - Сс. 2) на дне чаши фильтра. В холодную погоду вода может заледенеть и заблокировать топливную систему. **Двигатель Kohler - Модели 9.6 - 10.9** - Когда горит индикатор фильтра сепаратора (РИС. 59 - Сс. 2) на многофункциональном дисплее - в фильтре есть вода. В холодную погоду вода может заледенеть и заблокировать топливную систему..
- 5) Если на фильтре есть вода:
 - Откройте клапан сброса (РИС. 58 и РИС.59 - Сс. 3) снизу чаши фильтра
 - слейте всю скопившуюся воду в емкость;
 - Закройте сбросной клапан.

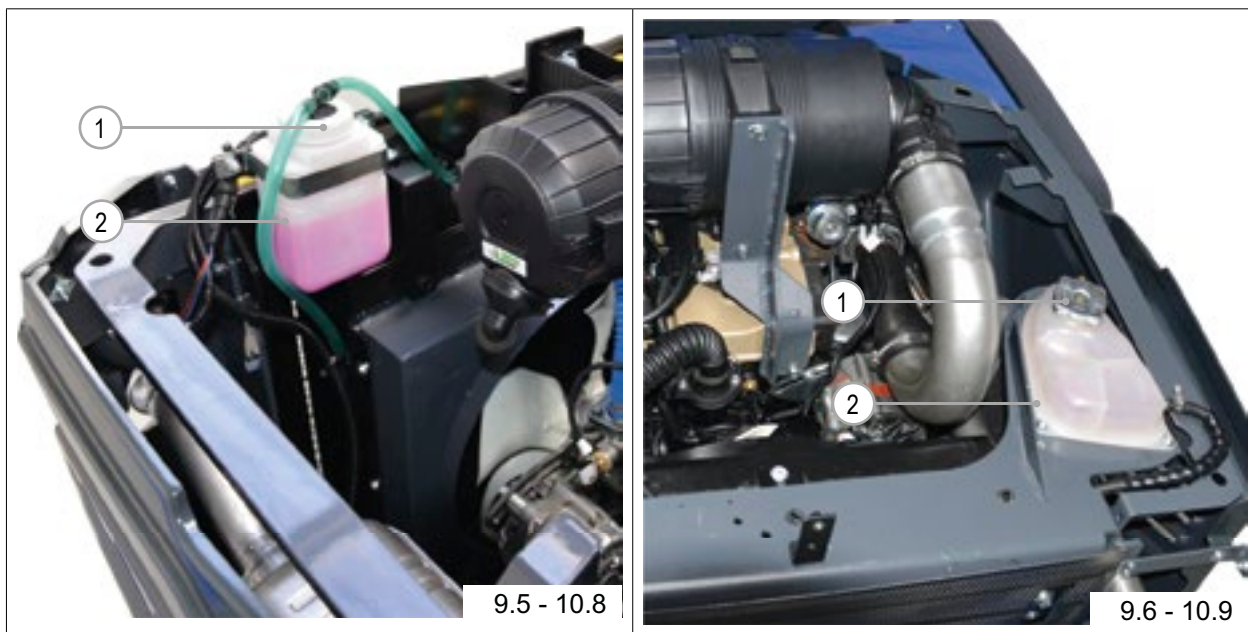
⚠ ВНИМАНИЕ

СПИТАЯ ВОДА И ТОПЛИВО ПОДЛЕЖАТ УТИЛИЗАЦИИ В СООТВЕТСТВИИ С МЕСТНЫМ ЗАКОНОДАТЕЛЬСТВОМ.



РИС. 58



РИС. 59

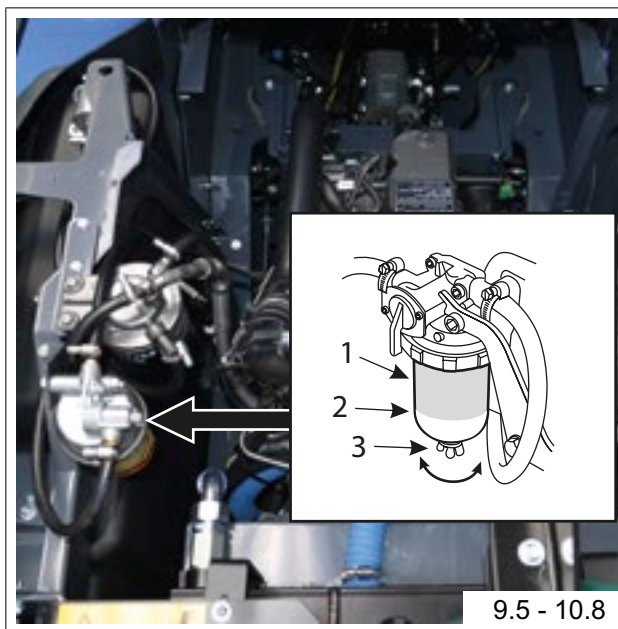

9.8.5 Проверка воздушного фильтра

Для проверки воздушного фильтра выполните следующие действия:

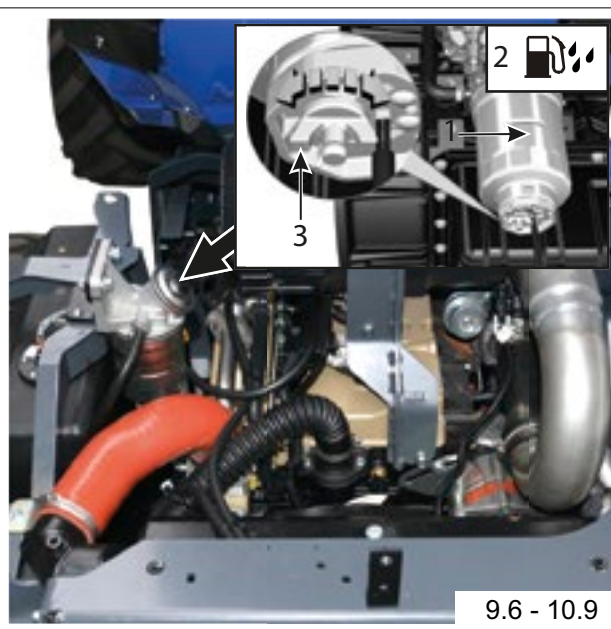
- 1) Переведите машину в «безопасное состояние» (см. пар. 9.2).
- 2) Подождите, пока двигатель остынет.
- 3) Откройте крышку двигателя (см. пар. 9.4).
- 4) Отцепите фиксаторы и снимите крышку (РИС. 60 – Сс. 1).
- 5) Проверьте воздушный фильтр (РИС. 60 – Сс. 2), для очистки продуйте фильтр воздухом с низким давлением или замените новым фильтром.
- 6) Установите фильтр.
- 7) Закройте крышку и закрепите фиксаторы.



РИС. 60

9.9 Устранение неисправностей

Проблема	Возможная причина	Решения
Двигатель не проворачивается	Желтый переключатель на джойстике находится не в нейтральной позиции	Установите желтый переключатель джойстика в нейтральное положение (в центр)
	Аккумулятор не подключен	Подсоедините аккумулятор выключателем
	Разряженный аккумулятор, низкое напряжение	Проверьте и зарядите аккумулятор
	Перегорел предохранитель	Проверьте предохранители. Если предохранитель снова перегорел, выясните причину. Обратитесь в сервис.
	Кабели аккумулятора плохо подключены или отсоединены	Проверьте кабели и клеммы аккумулятора, очистите и подтяните, при необходимости.
Двигатель проворачивается, но не запускается, или проворачивается и сразу останавливается	Нет топлива или неправильный тип топлива	Слейте бак, затем заполните бак правильным типом топлива. Слейте воду из топливного фильтра. Продуйте топливную систему.
	Двигатель не получает топлива, забитый топливный фильтр или топливопровод.	Слейте воду из топливного фильтра. Продуйте топливную систему. Убедитесь, что топливные шланги и топливный фильтр не забиты и не заморожены. Замените топливный фильтр, очистите топливопровод.
	Низкая температура окружающей среды	Дольше удерживайте ключ зажигания при запуске двигателя. Если индикатор горит, дождитесь пока он выключится. Запускайте двигатель не менее 5 секунд.
	Аккумулятор разряжен или поврежден	Зарядите аккумулятор или замените его
Перегрев двигателя	Забит радиатор	Очистите радиатор и вентилятор со стороны двигателя
	Низкий уровень охлаждающей жидкости	Добавьте охлаждающую жидкость
	Протечка системы охлаждения	Проверьте затяжку крышки бачка охлаждающей жидкости. Проверьте систему охлаждения, все шланги и соединения.
Гидравлическая система перегревается	Забит масляный радиатор	Очистите радиатор и вентилятор.
	Вентилятор неисправен	Проверьте и почистите, при необходимости, устраните неисправность.
	Гидравлическая система перегружена	Снизьте обороты двигателя для навесного оборудования проверьте его исправность, работайте с 1 насосом.
Автопогрузчик не начинает движение даже после выключения стояночного тормоза	Плохой контакт соединений или неисправность выключателя стояночного тормоза, перегоревший предохранитель .	Проверьте провода, предохранитель и выключатель, отремонтируйте, при необходимости. Обратитесь в сервис
	Низкое давление гидравлического контура	Обратитесь в сервис для проверки давления.

ТАБ. 29

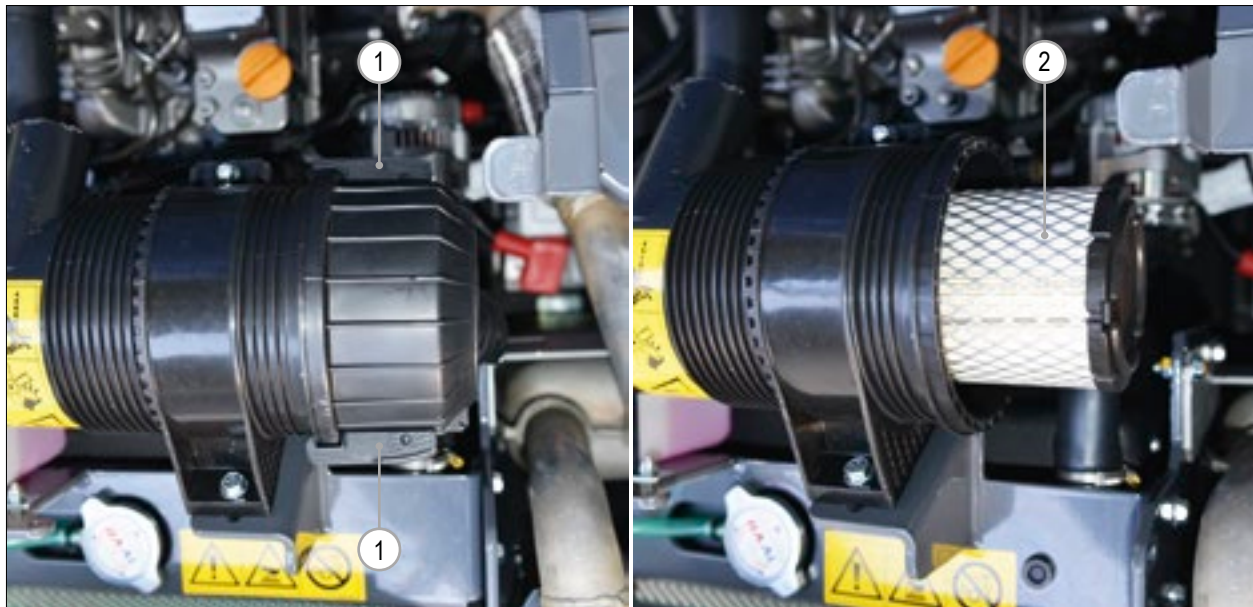



10 ЗАПАСНЫЕ ЧАСТИ**⚠ ПРЕДУПРЕЖДЕНИЕ**

ОРИГИНАЛЬНЫЕ ЗАПАСНЫЕ ЧАСТИ ЗАКАЗЫВАЮТСЯ ТОЛЬКО ЧЕРЕЗ ДИЛЕРА ИЛИ АВТОРИЗОВАННЫЙ СЕРВИСНЫЙ ЦЕНТР. ДЛЯ ЗАКАЗА СООБЩИТЕ МОДЕЛЬ, СЕРИЙНЫЙ НОМЕР И ГОД ПРОИЗВОДСТВА.

10.1 Артикулы фильтров

Сс.	Тип фильтра	Модель		
		9.5	10.8	9.6 - 10.9
1	Фильтр сепаратора	C039029	C039029	/
2	Масляный фильтр	C039045	C039045	C039182
3	Топливный фильтр	C039044	C039044	C039183
4	Картридж воздушного фильтра	C039060	C039079	C039079
5	Гидравлический фильтр	C036639	C036639	C036639

ТАБ. 30





РИС. 61



РИС. 62

11 ДОПОЛНИТЕЛЬНОЕ ОБОРУДОВАНИЕ

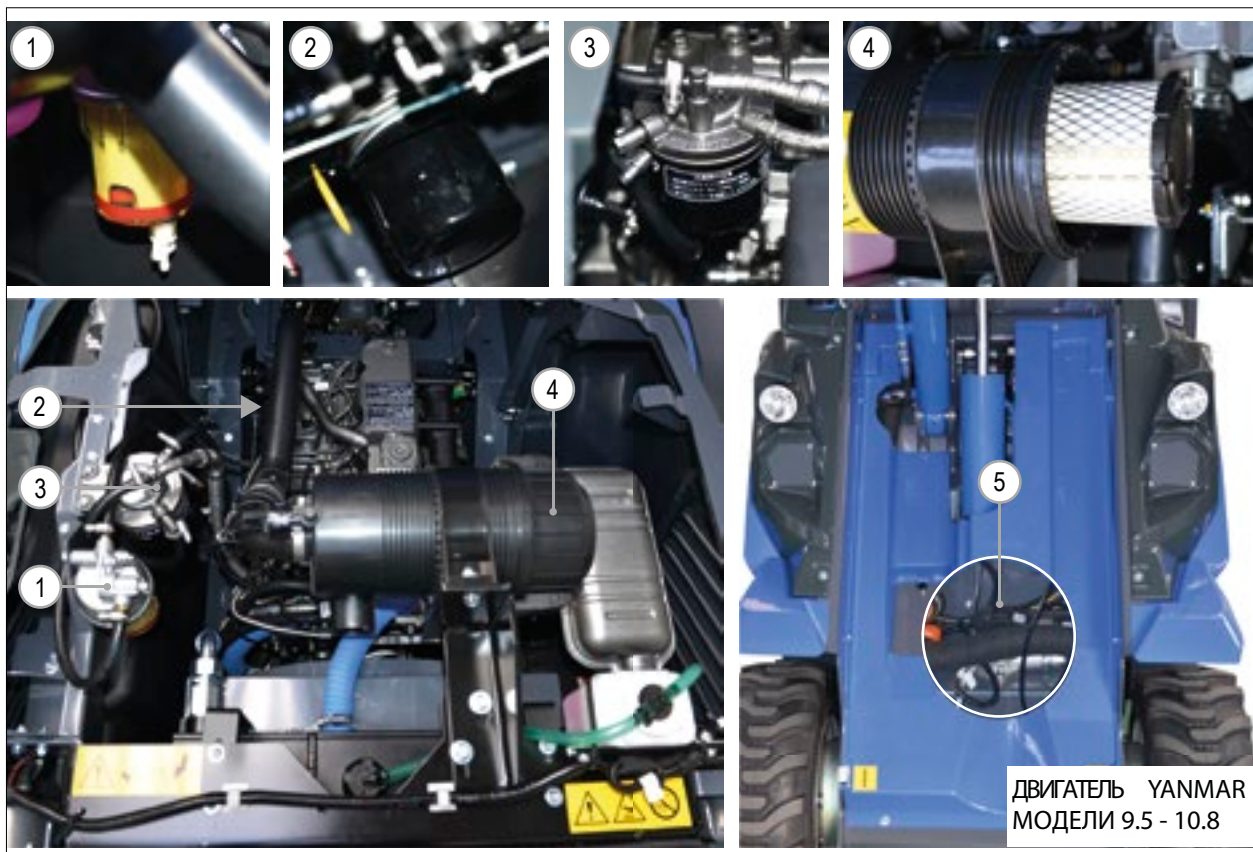
11.1 Комплект дорожного освещения (опция)

Комплект дорожного освещения включает в себя (см. РИС. 63):

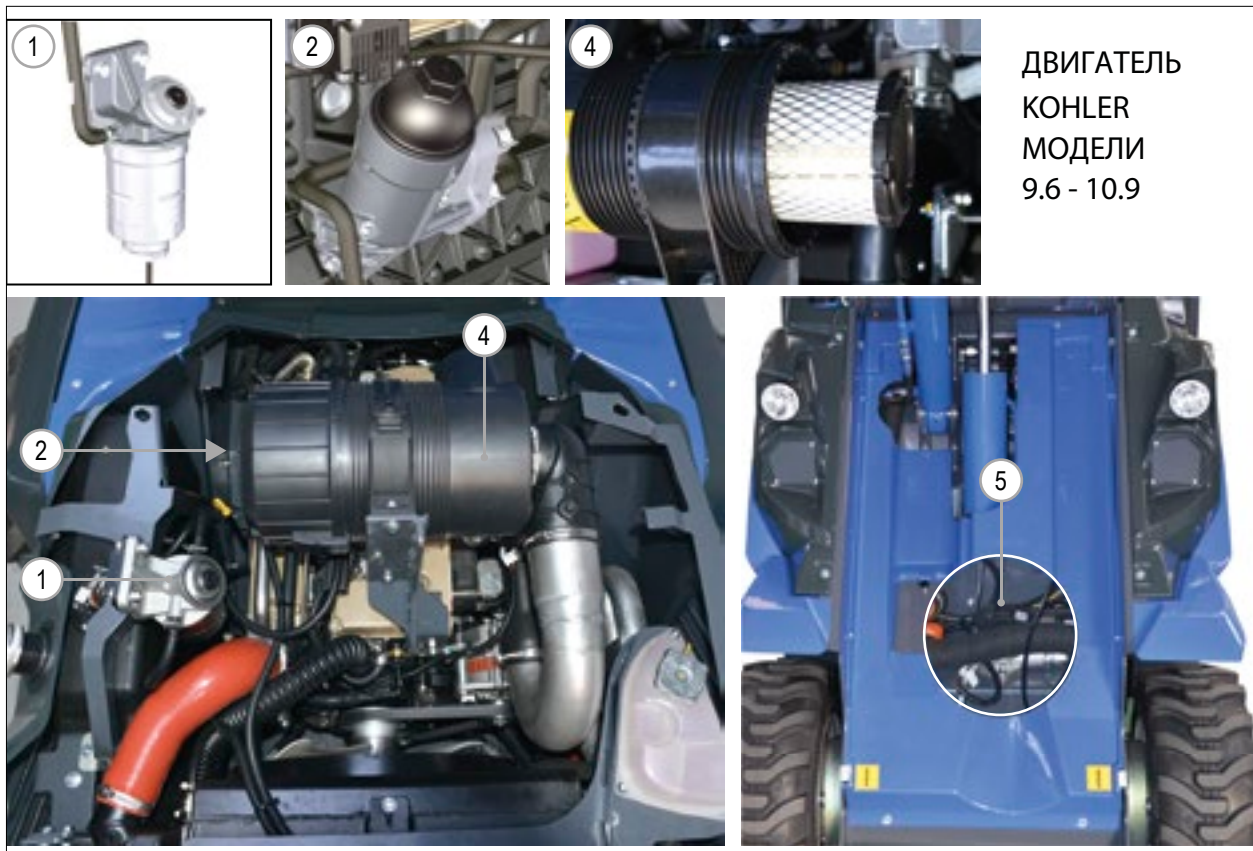
- Фары (дальний свет, ближний свет, положение и направление).
- Задние фонари (положение, остановка и направление).
- Проблесковый маячок оранжевого цвета (располагается над сидением водителя).
- Боковые зеркала заднего вида.

Комплект фар дорожного освещения активируются соответствующими элементами управления, расположенными на месте водителя (см. пар. 4.3).

⚠ ВНИМАНИЕ

КОМПЛЕКТ ДОРОЖНОГО ОСВЕЩЕНИЯ ТРЕБУЕТСЯ ДЛЯ ПЕРЕДВИЖЕНИЯ ПО ДОРОГАМ ОБЩЕГО ПОЛЬЗОВАНИЯ.



РИС. 63

11.2 Параллелограмм

Параллелограмм - это устройство, позволяющее навесному оборудованию сохранять заданный исходный угол наклона независимо от положения стрелы.

11.3 Кабина (опция)

Машина может быть оснащена двумя разными видами кабин:

- умная кабина, выполненная из плексигласа, без двери;
- люкс-кабина (см. РИС. 64), выполненная из стекла с дверью и системой отопления (система кондиционирования по запросу).



РИС. 64

11.4 Противовесы (опция)

Набор противовесов добавляет вес задней части машины, увеличивая ее общую грузоподъемность.

Существует два типа противовесов:

- набор противовесов 184 кг может устанавливаться на заднюю (РИС. 65 - Сс. 1) или боковую (РИС. 65 - Сс. 2) часть бампера машины.
- набор противовесов 440 кг устанавливается на заднюю часть (РИС. 65 - Сс. 3 - 4) бампера машины.

Для установки противовесов:

- 1) Переведите машину в «безопасное состояние» (см. пар. 9.2).
- 2) Используя подъемное устройство, установите один из противовесов на заднем бампере машины.
- 3) Прикрепите противовес к бамперу с помощью болтов и шайб (РИС. 65 – Сс. 5 и Сс. 6).
- 4) Повторите для второй части комплекта противовесов.
- 5) Снятие противовесов выполняется в обратном порядке 1) - 3).



РИС. 65

11.5 Дополнительные гидравлические выходы (опция)

Машина может быть оснащена:

- передними дополнительными гидравлическими выходами (см. РИС. 66), активируемыми переключателем (ТАБ. 5 - Сс. 14).
- задними двойными дополнительными гидравлическими выходами (см. РИС. 67), активируемыми желтым селектором джойстика (РИС. 6 - Сс. 5).
- задним одинарным дополнительным гидравлическим выходом. Чтобы активировать его, нажмите переключатель на панели управления и одновременно уберите телескопическую стрелу с помощью синего селектора джойстика. Например, чтобы поднять кузов прицепа с гидравлическим опрокидыванием: нажмите выключатель и втяните телескопическую стрелу. Чтобы опустить кузов прицепа: отпустите оба элемента управления, переключатель и синий селектор джойстика.

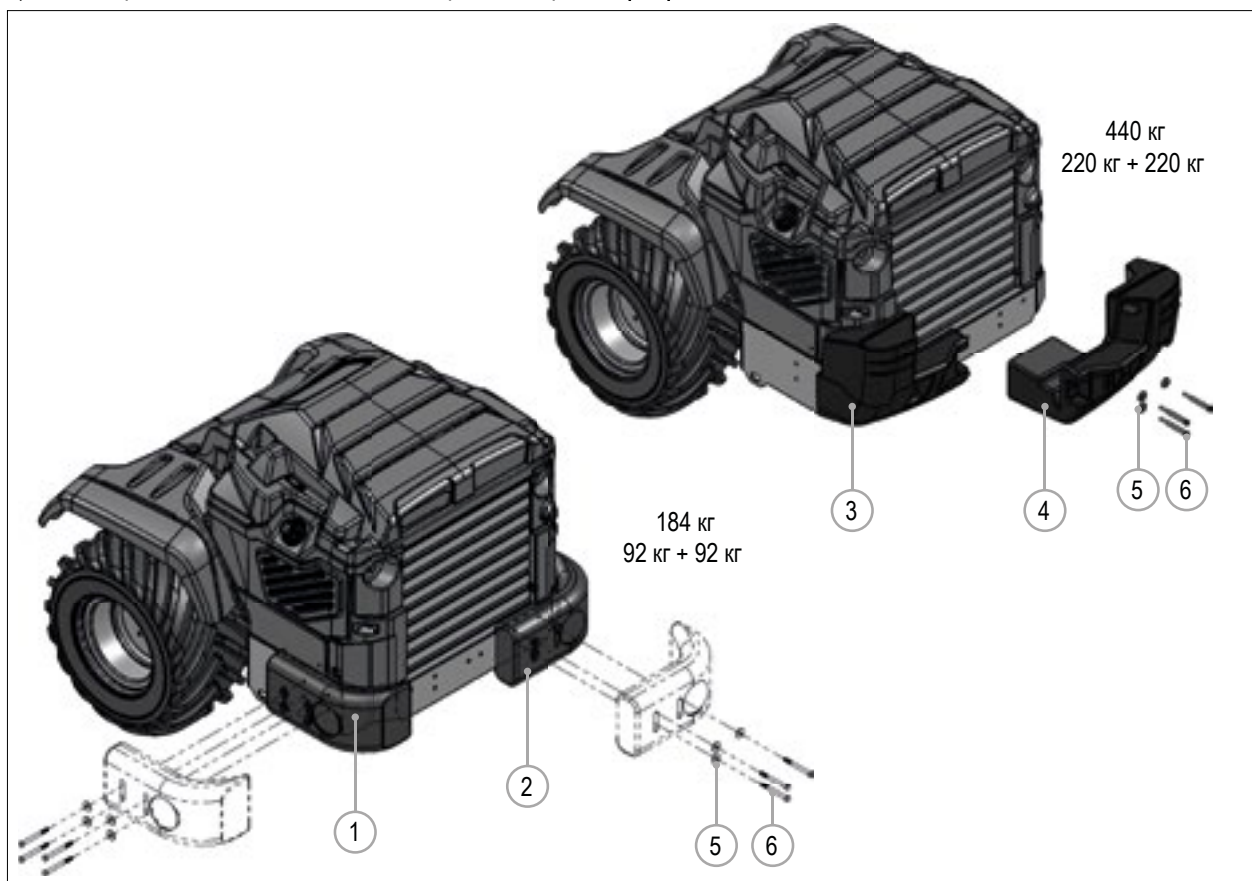

РИС. 66



РИС. 67

⚠ ВНИМАНИЕ

ДЛЯ РАБОТЫ С ДОПОЛНИТЕЛЬНЫМИ ПЕРЕДНИМИ И ЗАДНИМИ ГИДРАВЛИЧЕСКИМИ ВЫХОДАМИ HI-FLOW ДОЛЖЕН БЫТЬ ВЫКЛЮЧЕН



11.6 Давление в шинах



⚠ ПРЕДУПРЕЖДЕНИЕ

ДЛЯ УСТАНОВКИ НА МАШИНЕ ПОДХОДИТ НЕСКОЛЬКО ТИПОВ ШИН РАЗНЫХ РАЗМЕРОВ. МАКСИМАЛЬНАЯ НАГРУЗКА ШИН ВАРЬИРУЕТСЯ В ЗАВИСИМОСТИ ОТ МОДЕЛИ. ОБРАТИТЕСЬ К ДИЛЕРУ MULTIONE, ЧТОБЫ ПОЛУЧИТЬ ИНФОРМАЦИЮ О МАКС. НАГРУЗКЕ ШИН.



⚠ ПРЕДУПРЕЖДЕНИЕ

ПЕРЕД НАКАЧКОЙ ШИН ВСЕГДА ПРОВЕРЯЙТЕ ТЕХНИЧЕСКИЕ ДАННЫЕ (МОДЕЛЬ, РАЗМЕР, ПРОИЗВОДИТЕЛЬ).

В приведенной ниже таблице показано максимальное и рекомендуемое давление в шинах в зависимости от производителя, размера и модели.

Не все перечисленные шины совместимы с машинами, описанными в данном руководстве.

Производитель	Размер	Модель	МАКС. давление	Рекомендуемое давление
Kenda	26x12,00-12	Универсальные	4,4 бар	3,5 бар
Kenda	20x8,00-10	Газонные	1,5 бар	1,2 бар
Kenda	20x8,00-10	Тракторные	1,5 бар	1,2 бар
Kenda	23x10,50-12	Газонные	2,2 бар	1,7 бар
Kenda	26x12,00-12	Газонные	3,4 бар	2,7 бар
Kenda	23x8,50-12	Газонные	2,3 бар	1,8 бар
Kenda	365x70-18	Универсальные	3,8 бар	3 бар
Starco	26x12,00-12	Тракторные HD	2,1 бар	1,6 бар
Starco	31x15,50-15 (400/50-15)	ТракторныеHD	3 бар	2,4 бар
Starco	23x10,50-12	Универсальные/ Тракторные	2,5 бар	2 бар
Starco	23x8,50-12	Универсальные/ Тракторные	3,4 бар	2,7 бар
Trelleborg	26x12,00-12 (320/60-12)	Тракторные	2,5 бар	2 бар
Trelleborg	23x8,50-12	Тракторные	2,5 бар	2 бар
Trelleborg	21x8,00-10	Тракторные	2,5 бар	2 бар
Titan	29x12,50-15	Газонные	1,3 бар	1 бар
Mitas	27x8,50-15	Универсальные	4,2 бар	3,3 бар
Mitas	10,50-18	Универсальные	3,5 бар	2,8 бар
Mitas	12,50-18	Универсальные	3,5 бар	2,8 бар
Kingstire	18x9,50-8	Универсальные/ Тракторные	1,6 бар	1,3 бар
Deestone	27x10,50-15	Универсальные	5,5 бар	4,4 бар
Starco	240/60-12	Садовые Pro	2,4 бар	2 бар

ТАБ. 31



11.7 Ограничитель акселератора

Не все модели комплектуются ограничителем дроссельной заслонки.

Ограничитель дроссельной заслонки (РИС. 68 – Сс. 1) - это защитное устройство, снижающее уровень шума в соответствии с Директивой 2000/14/ЕС

**⚠ ОПАСНО****СТРОГО ЗАПРЕЩАЕТСЯ ДЕМОНТИРОВАТЬ ИЛИ МОДИФИЦИРОВАТЬ ОГРАНИЧИТЕЛЬ АКСЕЛЕРАТОРА**

РИС. 68



11.8 Условия гарантии

11.8.1 Общие правила

- Срок действия гарантии указан в таблице ниже и начинается с даты доставки конечному пользователю или не позднее 18 месяцев с даты продажи компанией MultiOne SRL.

Модель или часть	Гарантийный срок
1 и 2 серии	500 часов или 24 месяца *
4 и 5 серии	750 часов или 24 месяца *
Другие модели	1000 часов или 24 месяца *
Гидравлические насосы и приводные двигатели (все модели)	1000 часов или 36 месяцев *

(*) В зависимости от того, какое событие наступило раньше

- Компания MultiOne SRL бесплатно устранит неисправность или заменит (по своему усмотрению), дефекты, вызванные по вине изготовителя, и не несет ответственности за прямой или косвенный ущерб.

11.8.2 Плановое обслуживание

В течение гарантийного периода конечный пользователь в соответствии с заранее установленными сроками обязан проводить плановое техническое обслуживание.

Правила и сроки проведения планового технического обслуживания указаны в руководстве.

11.8.3 Негарантийные случаи

Гарантия не распространяется на:

- 1) Расходные материалы, такие как масла, смазки и фильтры.
 - 2) Электрооборудование.
 - 3) Резиновые шланги, шины, ободья, тормоза, кузов, детали рамы, подверженные ударам, детали, подверженные износу, глушитель, аккумулятор, кнопки, рычаги, джойстик (при наличии), фонари, лампочки, сиденья, руль, панель управления, сальники цилиндров и все навесное оборудование.
- Гарантийная замена дефектных деталей осуществляется на платной основе, если неисправность произошла не по вине изготовителя, а вследствие применения машины не по назначению или ненадлежащего использования машины или повреждения, причиной которых стало желание использовать машину в более тяжелых режимах, чем рекомендованные компанией MultiOne SRL.

11.8.4 Анулирование гарантийных обязательств

Гарантия считается недействительной, если:

- 1) Покупатель не соблюдает договорные платежи.
- 2) Повреждение вызвано небрежностью, неаккуратностью, плохим обслуживанием, несоответствующим или ненадлежащим использованием машины.
- 3) Производился любой ремонт и/или модификация машины без письменного согласия MultiOne SRL.
- 4) Покупатель установил оборудование, навесное оборудование и гидравлические устройства, не поставляемые MultiOne SRL.
- 5) Техническое обслуживание оригинального оборудования не проводилось должным образом, что привело к возникновению неисправности.
- 6) Проведены электрические, механические и гидравлические модификации без письменного разрешения компании MultiOne SRL.
- 7) Невыполнение плановых работ по техническому обслуживанию.
- 8) Использование неоригинальных запасных частей.
- 9) Использование неподходящих видов топлива, смазочных материалов и растворителей.
- 10) Несоответствующее руководству применение машины.
- 11) Исключительные случаи.

11.8.5 Примечания

- Удаление защитных устройств автоматически аннулирует гарантию и снимает всю ответственность с компании MultiOne SRL.
- В случае небрежности и неосторожности покупателя или возникновения иных событий, независимых от компании MultiOne SRL, а также невозможности немедленного устранения неисправностей непосредственно после обнаружения трещин или дефектов, покупатель несет ответственность за убытки от неисправностей или дефектов в результате продолжения использования неисправной машины.



- MultiOne SRL снимает с себя ответственность за убытки, вызванные «простоем» машины, и иные убытки, включая возможные расходы на альтернативное обеспечение производственного процесса, выполнявшегося машиной, как в случае проведения обычного технического обслуживания, так и в случае неисправности и/или поломки компонентов машины.
- Информлируем вас о том, что все данные обрабатываются в соответствии с законом Италии номер 196/2003 «Кодекс о защите персональных данных» (Консолидированный акт конфиденциальности).
- В случае нежелания принять вышеуказанные условия клиент вправе вернуть машину дилеру в течение 8 дней с момента получения, при условии, что эксплуатация машины не осуществлялась (эксплуатация подразумевает полное принятие условий настоящей гарантии). Дилер проводит осмотр машины и ее восстановление, при необходимости. Покупателю может выставляться счет за восстановление машины.



11.9 Руководство по работе на склонах

ПУНКТИРОМ ОТМЕЧЕН УГЛОН В 15 ГРАДУСОВ

НЕ ПЕРЕДВИГАЙТЕСЬ ВНИЗ ИЛИ ВВЕРХ НА СКЛОНАХ С УГЛОМ НАКЛОНА БОЛЕЕ 15 ГРАДУСОВ

ПРИМЕР ДЛЯ ОЦЕНКИ УГЛА НАКЛОНА ДЛЯ БЕЗОПАСНОЙ ЭКСПЛУАТАЦИИ КОМПАКТНОГО АВТОПОГРУЗЧИКА С НАВЕСНЫМ ОБОРУДОВАНИЕМ

НЕ УДАЛЯЙТЕ ЭТУ СТРАНИЦУ ИЗ РУКОВОДСТВА

МАКС. 15 ГРАДУСОВ

⚠ ПРЕДУПРЕЖДЕНИЕ

Во избежание получения травм при движении вверх и вниз по склону передняя часть машины должна быть направлена к подножью склона

- Передвигайтесь по склонам с большой осторожностью.
- Не работайте на склонах с углом наклона более 15 градусов.
- Поворачивайте медленно, чтобы не опрокинуть машину или не потерять управление.

Будьте предельно осторожны при изменении направления движения на склонах.

- Навесное оборудование может влиять на управление.
- Снизьте скорость движения на склонах.
- Ознакомьтесь со всеми предупреждениями в руководстве для операторов.
- При движении по склонам держите стрелу подъемного устройства и груз, как можно ближе земле. Подъем стрелы и/или груза снижает стабильность машины. Будьте осторожны.

1. Сложите эту страницу по пунктирной линии. НЕ удаляйте страницу из руководства.
2. Держите страницу перед собой так, чтобы левый край был параллелен стволу дерева или другой вертикальной конструкции.
3. Посмотрите на угол склона по линии сгиба с отмеченным углом в 15 градусов.
4. Сравните угол сгиба с уклоном холма.

РИС. 69

ПРОИЗВЕДЕННОЕ ОБСЛУЖИВАНИЕ

ЗАКАЗЧИК:

МОДЕЛЬ:

СЕРИЙНЫЙ НОМЕР:

ДАТА ПОСТАВКИ:

ДАТА	ЧАСЫ	ПРИМЕЧАНИЯ	ПЕЧАТЬ/ ПОДПИСЬ
...../...../.....			
...../...../.....			
...../...../.....			
...../...../.....			
...../...../.....			
...../...../.....			
...../...../.....			
...../...../.....			
...../...../.....			
...../...../.....			
...../...../.....			
...../...../.....			



MultiOne s.r.l
via Palù, 6/8
36040 Grumolo delle Abbadesse
Vicenza - Italy
info@multione.com